

USER'S GUIDE

BOXLIGHT XP-60m/SP-50m

| | |
|--|-----------|
| A. SUPPLIED MATERIAL, LIEFERUMFANG, EQUIPEMENT FOURNI, MATERIAL SUMINISTRADO, MATERIALE FORNITO, MATERIAL FORNECIDO, VEDLAGT MATERIELL | 4 |
| B. OVERVIEW, ÜBERSICHT, PRESENTATION, VISTA GENERAL, PROSPETTO, VISTA GERAL, OVERSIKT | 5 |
| C. SETTING UP PROCEDURE, ANSCHLUSS, INSTALLATION, PROCEDIMIENTO DE CONEXIÓN, PROCEDIMENTO DI IMPOSTAZIONE, INSTALAÇÃO, OPPSETT | 6 |
| D. CEILING MOUNT, DECKENMONTAGE, MONTAGE AU PLAFOND, MONTAJE EN EL TECHO, MONTAGGIO A SOFFITTO, MONTAGE DE TETO, TAKMONTERING | 8 |
| E. START - STOP, START - STOP, ALLUMER/ÉTEINDRE, INICIO - PARADA, AVVIO - ARRESTO, LIGAR - DESLIGAR, START - STOPP | 9 |
| F. IMAGE ADJUSTMENTS, BILDEINSTELLUNGEN, MISE AU POINT DE L'IMAGE, AJUSTE DE LA IMAGEN, REGOLAZIONE DELL'IMMAGINE, AJUSTES DA IMAGEM, JUSTERE BILDET | 10 |
| G. REMOTE CONTROL & KEYPAD, FERNBEDIENUNG UND BEDIENTFELD, TELECOMMANDE ET CLAVIER, CONTROL REMOTO Y TECLADO, TELECOMANDO E TASTIERA, CONTROLE REMOTO E TECLADO, FJERNKONTROLL OG TASTATUR | 11 |
| H. MENU ADJUSTMENTS, MENÜ EINSTELLUNGEN, OPTIONS DE MENU, MENÚ DE AJUSTES, IMPOSTAZIONI DAL MENU, AJUSTES DO MENU, MENYINNSTILLINGER | 14 |
| I. LIGHT MESSAGES, LEUCHTANZEIGEN, INDICATEURS LUMINEUX, INDICADORES LUMINOSOS, MESSAGGI LUMINOSI, INDICADORES LUMINOSOS, LYSIGNALER | 21 |
| J. POWER MANAGEMENT (DPMS), POWER MANAGEMENT (DPMS), GESTION DE L'ALIMENTATION (DPMS), FUENTES DE ENERGIA (DPMS), CONTROLLO DELL'OPERATIVITÀ (DPMS), CONTROLE DA POTÊNCIA (DPMS), STRØMSPARING (DPMS) | 23 |
| K. TROUBLESHOOTING, FEHLERBEHEBUNG, SOLUTION AUX PROBLÈMES LES PLUS FRÉQUENTS, SOLUCIÓN DE PROBLEMAS, SOLUZIONE DEI PROBLEMI, LOCALIZAÇÃO DE DEFEITOS, FEILSØKING | 24 |
| L. TECHNICAL DATA, TECHNISCHE DATEN, CARACTERISTIQUES TECHNIQUES, DATOS TÉCNICOS, DATI TECNICI, DADOS TÉCNICOS, TEKNISKE DATA | 26 |
| M. SERVICE INFORMATION, SERVICEHINWEIS, RÉPARATIONS, INFORMACIÓN SOBRE ASISTENCIA TECNICA, ASSISTENZA TECNICA, INFORMAÇÃO DE SERVIÇOS, SERVICEINFORMASJON | 29 |
| N. MAINTENANCE, WARTUNG, ENTRETIEN, MANTENIMIENTO, MANUTENZIONE, MANUTENÇÃO, VEDLIKEHOLD | 30 |
| O. LAMP REPLACEMENT, LAMPENAUSTAUSCH, REMPLACEMENT DE LA LAMPE, SUSTITUCIÓN DE LA BOMBILLA, SOSTITUZIONE LAMPADINA, SUBSTITUIÇÃO DA LÂMPADA, LAMPESKIFT | 31 |
| P. FCC STATEMENT | 32 |

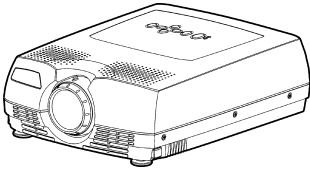

LCD Projector with lenscap
 LCD Projektör mit Schutzkappe
 Projecteur LCD avec protection lentille
 Projectore LCD con tapa del lente
 Proiettore LCD con coperschietto
 Projektor LCD com protetor de lente
 LCD-projektor med linsedeksel

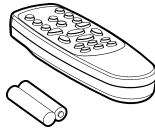

Remote control with batteries
 Fernbedienung mit Batterien
 Télécommande avec batteries
 Control remoto con pilas
 Telecomando con batterie
 Controle remoto com pilhas
 Fjernkontroll med batterier

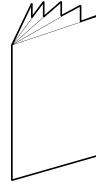

Product documentation
 Produktunterlagen
 Description du produit
 Documentación del producto
 Documentazione del Prodotto
 Documentação do produto
 Produktdokumentasjon

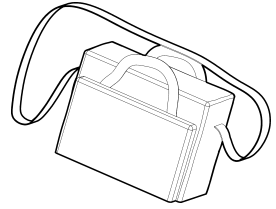

Soft Case
 Tragetasche
 Etui souple
 Funda
 Valigetta
 Maleta
 Myk veske

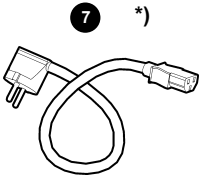

Power cord
 Netzkabel
 Cordon d'alimentation
 Cable de alimentación
 Cavo alimentazione
 Cabo de alimentação
 Strømfledning

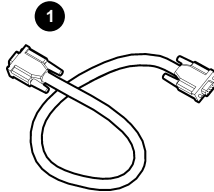

Computer Cable (VGA)
 Computerkabel (VGA)
 Câble d'ordinateur (VGA)
 Cable informático (VGA)
 Cavo per il computer (VGA)
 Cabo do Computador (VGA)
 Datamaskinkabel (VGA)

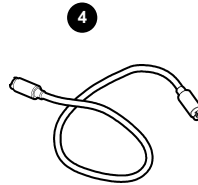

PS/2 Mouse Cable
 PS/2 Maus kabel
 PS/2 Câble souris
 PS/2 Cable raton
 PS/2 Cavo mouse
 PS/2 Cabo de Mouse
 PS/2 Musekabel

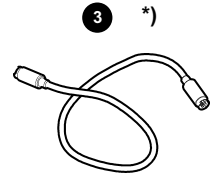

S-Video Cable
 S-Video kabel
 Câble S-Video
 Cable de Video-S
 Cavo S-Video
 Cabo de S-Video
 S-Video kabel

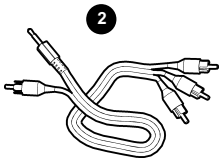

Audio/Video Cable
 Audio/Video kabel
 Câble audio/vidéo
 Conexión de audio/vidéo
 Cavo audio/video
 Cabo de Áudio/Video
 Audio/Video kabel

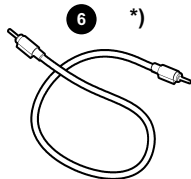

Audio Cable
 Audiokabel
 Câble audio
 Cable de audio
 Cavo audio
 Cabo de Áudio
 Audiokabel

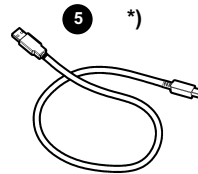

USB Mouse Cable
 USB Maus kabel
 Câble souris USB
 Cable raton USB
 Cavo mouse USB
 Cabo de Mouse USB
 USB-musekabel

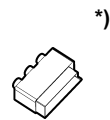

SCART adapter
 SCART-Anschluß
 Adaptateur SCART
 Adaptador de SCART
 Presa SCART
 Adaptador SCART
 SCART-adapter

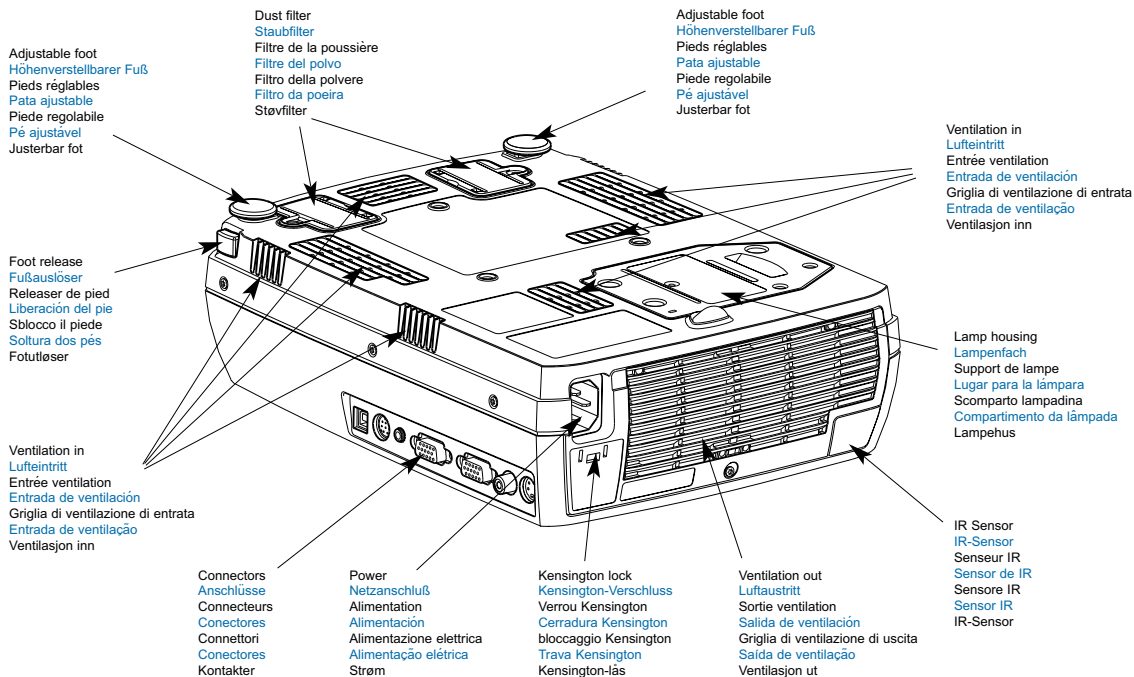
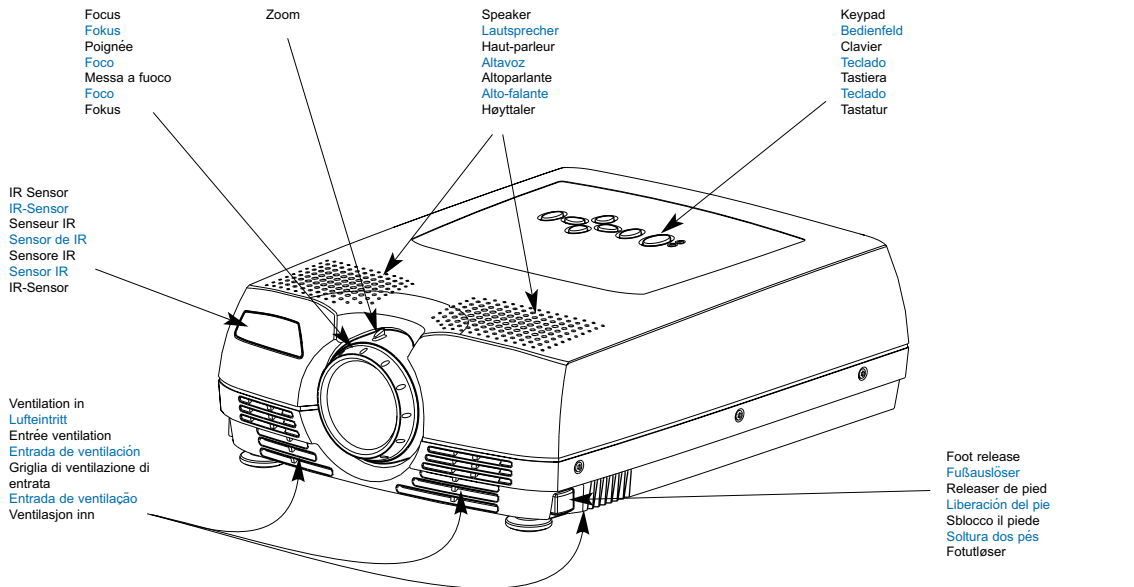

1. Connect the projector to:
 - the Data source with the Computer Cable (VGA) (1)
 - the Video source with the Audio/Video Cable (2)
 - the S-Video source with the S-Video cable* (3)
2. For mouse control, connect:
 - the PS2 cable (4) to the PS2/RS-232 or
 - the USB Mouse Cable* (5) to USB
3. For computer sound connection, use the Audio Cable* (6) to Audio in
4. Connect "Power Cord"* (7) to the projector
5. Turn on the projector, then the source(s)

1. Anschließen des Projektors:
 - mit dem Computerkabel (VGA) (1) an die Datenquelle
 - mit dem Audio- / Videokabel (2) an die Videoquelle
 - mit dem S-Videokabel* (3) an die S-Videoquelle
2. Für die Steuerung der Maus:
 - Anschluss des PS2 Kabels (4) an PS2/RS-232 oder
 - Anschluss des USB Maus Kabels* (5) an USB
3. Für den Soundanschluss an den Computer verwenden Sie das Audiokabel* (6) in Audio in
4. Anschließen des "Stromkabels"* (7) an den Projektor
5. Schalten Sie den Projektor ein und danach die Quelle(n)

1. Brancher le projecteur à:
 - la source de données avec le câble de l'ordinateur (VGA) (1).
 - la source vidéo avec le câble audio/vidéo (2).
 - la source S-Vidéo avec le câble S vidéo* (3).
2. Contrôle de la souris, brancher:
 - le câble de la souris PS2 (4) au port PS2/RS-232 ou
 - le câble de la souris USB* (5) au port USB.
3. Pour brancher le son sur l'ordinateur, brancher le câble audio* (6) sur Audio in
4. Brancher le projecteur avec le "cordon d'alimentation"* (7).
5. Allumer d'abord le projecteur et brancher ensuite, la (ou les) source(s).

1. Conectar el proyector a:
 - la fuente de datos con el cable informático (VGA) (1)
 - la fuente de vídeo con el cable de audio/vídeo (2)
 - la fuente S-Video con el cable S-Video* (3)
2. Para controlar el ratón, conecte:
 - el cable PS2 (4) al puerto PS2/RS-232 o
 - el cable de ratón USB* (5) al puerto USB
3. Para la conexión del sonido en el ordenador, conecte el cable de audio* (6) en Audio in
4. Conecte el cable de corriente* (7) en el proyector
5. Encienda primero el proyector y después la fuente(s)

1. Collegare il proiettore a:
 - la fonte Dati con il Cavo Computer (VGA) (1)
 - la fonte Video con il cavo Audio/Video (2)
 - la fonte Video - S con il cavo* S-Video (3)
2. Per il controllo del mouse, collegare:
 - il cavo PS2 (4) al PS2/RS-232 o
 - il cavo* USB del Mouse (5) all' USB
3. Per il collegamento audio con il computer, impiegare il Cavo Audio* (6) collegato a Audio in
4. Collegare il "Cavo di Alimentazione"* (7) al proiettore
5. Accendere il proiettore, di seguito la fonte(i)

1. Ligue o projector:
 - à fonte de dados com o cabo do computador (VGA) (1)
 - à fonte de vídeo com o cabo de áudio/vídeo (2)
 - à fonte de S-Video com o cabo de S-Video* (3)
2. Para controlo com o rato, ligue:
 - o cabo PS2 (4) à porta PS2/RS-232 ou
 - o cabo USB do rato* (5) à porta USB
3. Para conexão de áudio no computador, utilize o cabo de áudio* (6) em Audio in (Entrada De Áudio)
4. Conecte o cabo de alimentação* (7) ao projector
5. Ligue o projector e as fontes

1. Koble projektoren til:
 - datakilden med Datamaskinkabelen (VGA) (1)
 - videokilden med Audio/Video-kabelen (2)
 - S-Videokilden med S-Videokabelen* (3)
2. For musekontroll kobler du:
 - PS2-kabelen (4) til PS2/RS-232 eller
 - USB-musebabelen* (5) til USB
3. Hvis du vil koble til lyd fra datamaskinen, kobles Audio-kabelen* (6) til Audio in
4. Koble strømfledningen* (7) til projektoren
5. Slå på projektoren, og deretter kilden(e)

SETTING UP PROCEDURE

ANSCHLUSS INSTALLATION PROCEDIMIENTO DE CONEXIÓN PROCEDIMENTO DI IMPOSTAZIONE INSTALACÃO OPPSETT

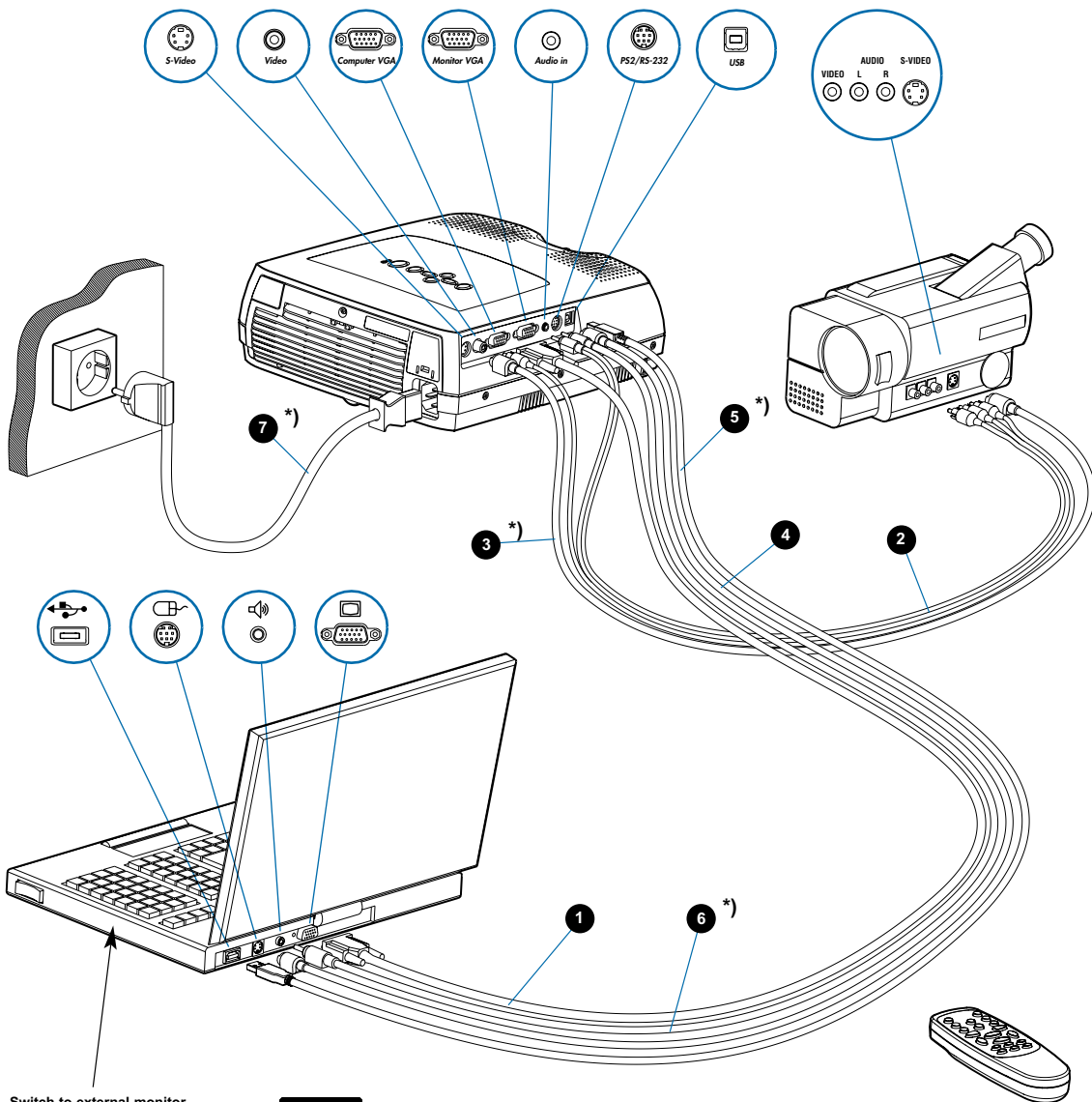

Switch to external monitor
 Schalter für externen Monitor
 Commutateur pour écran autonome
 Enchufe para monitor externo
 Interruttore per monitor esterno
 Interruptor para monitor externo
 Bytt til ekstern skjerm



*) Country dependent Länder abhängig Dépendant du pays Dependente del país Dipendentemente al paese di destinazione Dependendo do país Områdeavhengig



Ceiling mount (use M4 screw). Min. distance from ceiling/rear wall: 30/50 cm, 12/20 inch for proper ventilation
Deckenmontage (M4-Schrauben verwenden). Mindestabstand von der Decke/rückwand 30/50 cm, damit eine korrekte Belüftung gewährleistet ist
Montage au plafond (utilisez un tournevis M4). Distance minimum au plafond/mur arrière: 30/50 cm, pour garantir une ventilation adéquate
Soposte de techo (utilice un tornillo de M4). Distancia mínima desde el techo/pared posterior: 30/50 cm, para que exista una ventilación correcta
Montaggio a soffitto (utilizzare viti da M4). Distanza minima dal soffitto/muro posteriore 30/50 cm, per una ventilazione adeguata
Montagem de teto (use parafuso de M4). Distância mín. teto/parede traseira: 30/50 cm, para uma ventilação adequada
Takbeslag (bruk M4 skruer). Min. distanse fra tak/bakvegg: 30/50 cm, 12/20 tommer, for å få tilstrekkelig ventilasjon



To avoid personal injury, use only approved ceiling mount. Ref. Chap. L
Um Verletzungen zu vermeiden, nur autorisierte Deckenaufhängungen verwenden. Siehe Kap. L
 Utiliser exclusivement une fixation plafonnrière agréée afin de prévenir tout risque de dommage corporel. Voir Chap. L
Para evitar daños personales, utilice únicamente el dispositivo de montaje en techo homologado. Ref. Cap. L
 Per evitare lesioni personali, utilizzare esclusivamente supporti per il montaggio al soffitto approvati. Rif. Cap. L
Para evitar lesões pessoais, no tecto use apenas suporte autorizado. Ref. Cap L
 For å unngå personskader, bruk kun godkjent takbeslag. Se Kap. L

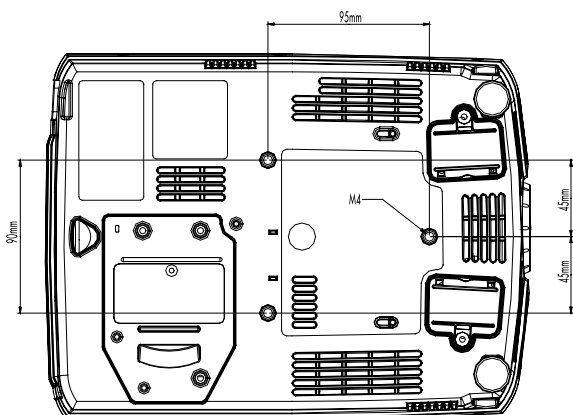
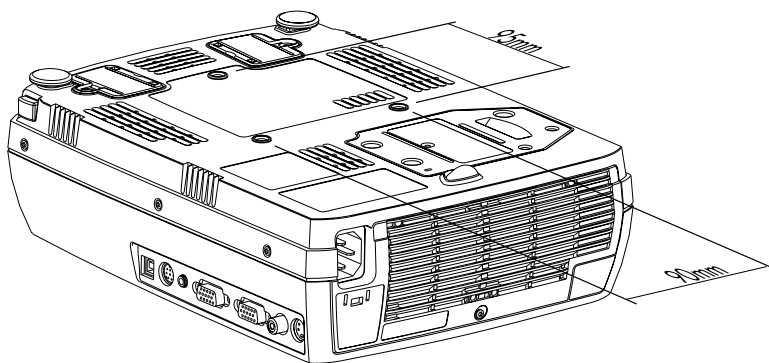

Install batteries
Batterien einlegen
Mettre des piles en place
Colocar las baterías
Inserimento pile
Colocar as pilhas
Sett inn batteriene

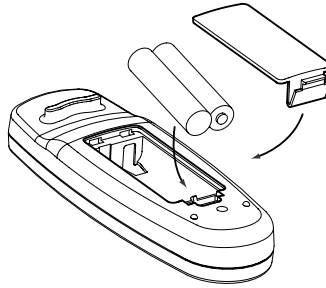

1

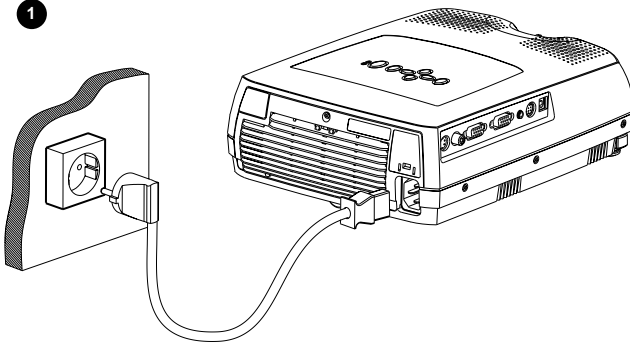

2

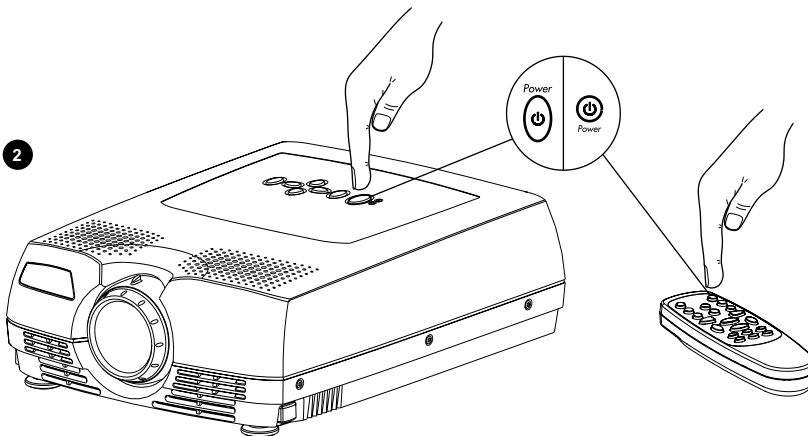

1. Zoom: adjusts picture size
 Zoom: Einstellen der Bildgröße
 Zoom: règle les dimensions de l'image
 Zoom: ajusta el tamaño de la imagen
 Zoom: regola le dimensioni dell'immagine
 Zoom: ajusta o tamanho da imagem
 Zoom: justerer bildets størrelse

2. Focus: adjusts picture sharpness
 Focus: Einstellen der Bildschärfe
 Focus: règle la netteté de l'image
 Focus: ajusta la claridad de la imagen
 Focus: regola la messa a fuoco dell'immagine
 Focus: ajusta a nitidez da imagem
 Fokus: justerer bildets skarphet

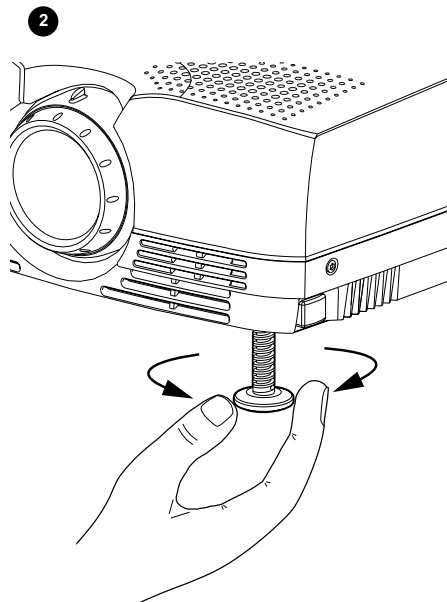
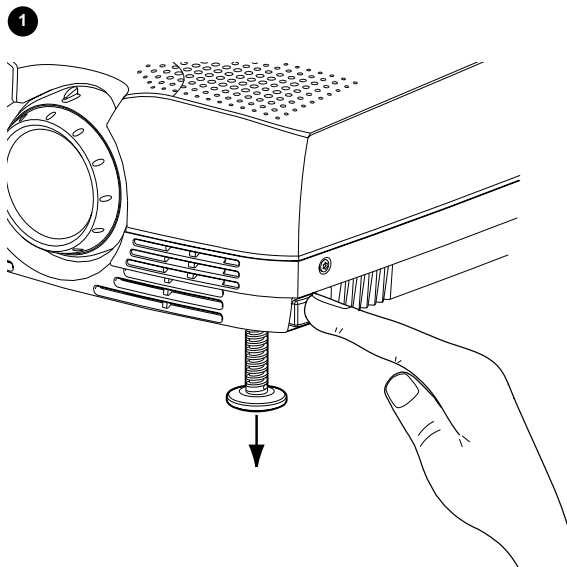
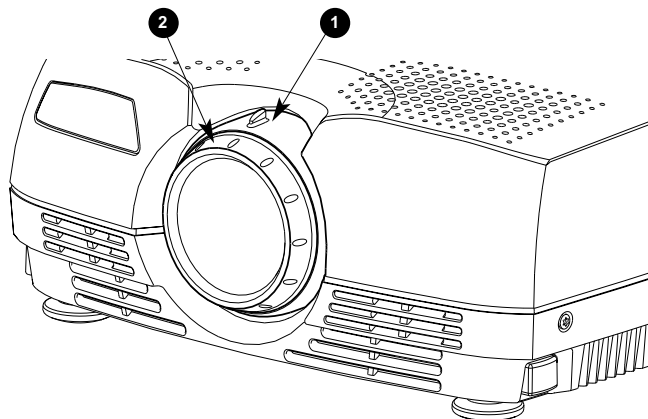

Release the projectors feet to adjust display angle (1) or manually adjust feet (2)

Fuß zur Einstellung des Projektionswinkels lösen (1) oder drehen (2)

Libère les pieds du projecteur pour régler l'angle de projection (1) ou régler les pieds manuellement (2)

Libera la pata del proyector para ajustar el ángulo de presentación de imagen (1) o ajustar la pata manualmente (2)

Sblocca i piedi del proiettore per regolare l'angolazione dello schermo (1) o per regolare manualmente l'altezza dei piedi (2)

Solte os pés do projetor para ajustar o ângulo de exibição (1) ou ajuste os pés manualmente (2)

Frigjør projektorens føtter for å tilpasse visningsvinkelen (1), eller justere føttene manuelt (2)

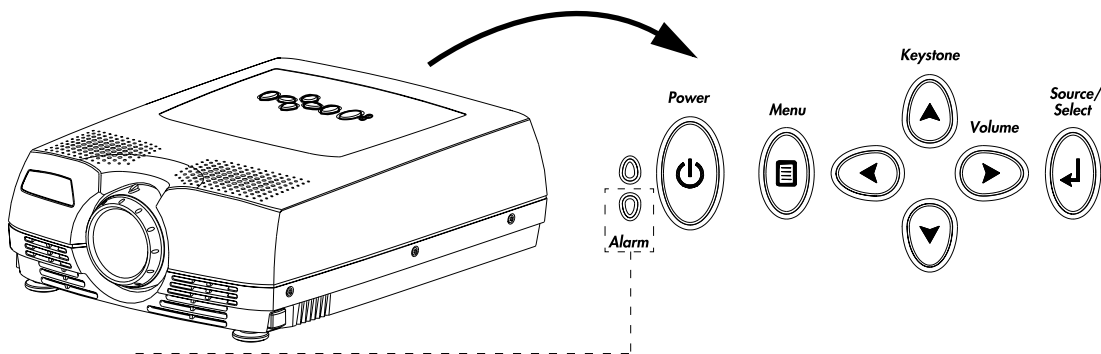

- ⚠ Alarm**
- RED light indicates lamp replacement required. Ref. O (LAMP REPLACEMENT)**
Das ROTE Licht zeigt an, daß die Lampe ausgewechselt werden muß. Ref. O (LAMPENAUSTAUSCH)
La lumière ROUGE indique que la lampe doit être remplacée. Voir. O (REMPLACEMENT DE LA LAMPE)
La luz ROJA indica que se debe de reemplazar la bombilla. Ref. O (SUSTITUCIÓN DE LA BOMBILLA)
La luce ROSA indica che bisogna sostituire la lampadina. Rif. O (SOSTITUZIONE LAMPADINA)
A luz VERMELHA indica que a lâmpada deve ser substituída. Ref. O (SUBSTITUIÇÃO DA LÂMPADA)
RØDT lys angir at lampen må byttes ut. Se O (LAMPESKIFT)
- ⚠ Alarm**
- RED FLASHING when the projector is overheated. Power off and let cool down**
ROTES BLINKLICHT zeigt Überhitzung des Projektors an. Ausschalten und abkühlen lassen
Un CLIGNOTEMENT ROUGE signale la surchauffe du projecteur. Débrancher l'alimentation et laisser refroidir
LUZ ROJA PARPADEANTE cuando el proyector está sobrecalentado. Desconectar la alimentación y dejar enfriar
La luce ROSSA INTERMITTENTE indica che il proiettore si è surriscaldato. Scollegare l'alimentazione e lasciare raffreddare
A luz VERMELHA INTERMITENTE indica superaquecimento do projector. Desligar e deixar esfriar
RØDT BLINKENDE når projektoren er overopphetet. Slå av og la projektoren avkjøle seg

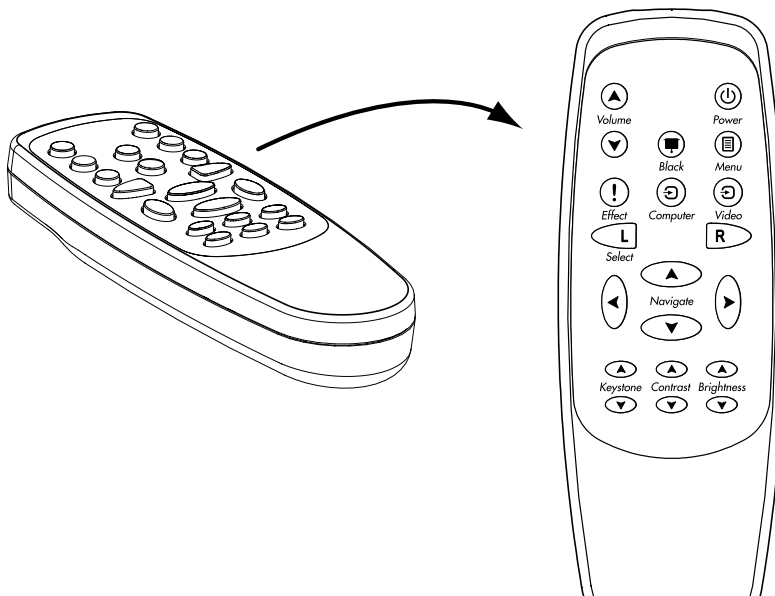

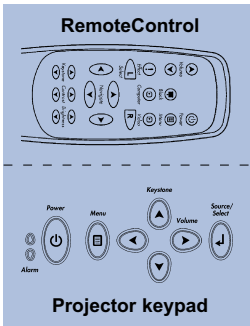

Activate by pressing actual key(s).
Zum Aktivieren jeweilige Taste(n) drücken.
 Aktiver en pressant la (les) touches correspondante(s).
Activar pulsando la(s) tecla(s) indicativa(s).
 Attivare premendo il / i tasto / i attivi.
Ativar pressionando a(s) tecla(s) correspondante(s).
 Aktivér ved å trykke på aktuell(e) tast(er).

Turns the projector ON/OFF
Projektør ein-/ausschalten
 Allume (ON)/Eteint (OFF) le projecteur
Encender (ON)/Apagar (OFF) el projector
 Accensione del proiettore ON/OFF
Liga e Desliga o projetor
 Slår projektoren PÅ/AV

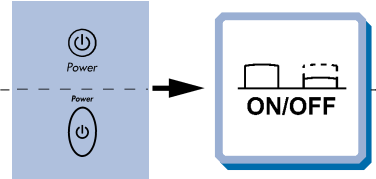
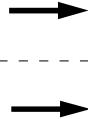

Adjust volume
Lautstärke einstellen
 Réglage du volumen
Ajustar el volumen
 Regolazione del volume
Ajusta o volume
 Juster lydstyrken

Blackens the projected image
Bild verdunkeln
 Assombrit l'image
Bajar la imagen proyectada a negro
 Oscuramento dell'immagine proiettata
Preteja a imagem projetada
 Gjør bildet som vises sort

Switch between connected sources
Zwischen angeschlossenen Geräten hin- und herschalten.
 Passage d'une source connectée à une autre source connectée.
Commutar entre las fuentes conectadas
 Commutazione fra le sorgenti collegate
Alterna entre as fontes conectadas
 Bytt mellom de tilkoblede kildene

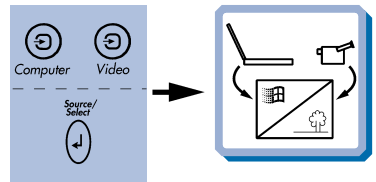
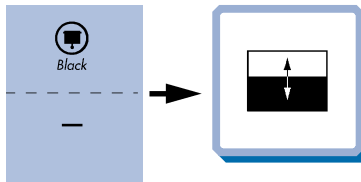
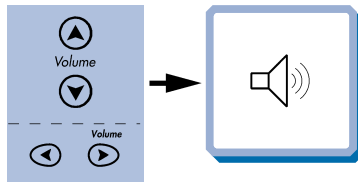

Adjust keystone angle
Winkel Trapezverzerrung einstellen
 Réglage de l'angle de la clef de voûte
Ajustar el ángulo de distorsion de imagen
 Regolazione dell'angolo di distorsione
Ajusta o ângulo trapezoidal
 Juster keystone-vinkelen

Adjusts contrast range from 0-100
Kontrast von 0-100 einstellen
 Règle le contraste entre 0 et 100
Ajusta el contraste entre 0-100
 Regolazione del contrasto da 0 a 100
Ajusta o contraste de 0 a 100
 Justerer kontrasten innenfor området 0-100

Adjusts brightness range from 0-100
Helligkeit von 0-100 einstellen
 Règle la luminosité entre 0 et 100
Ajusta el brillo entre 0-100
 Regolazione della luminosità da 0 a 100
Ajusta o brilho de 0 a 100
 Justerer lysstyrken innenfor området 0-100

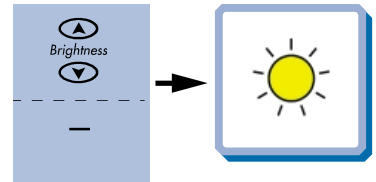
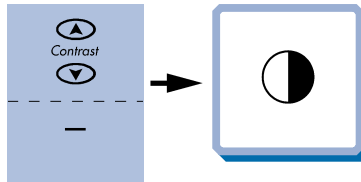
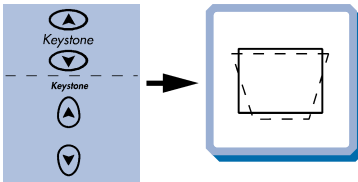

Activates/deactivates on screen menu (OSD)
 Bildschirrmenu aktivieren/deaktivieren (OSD)
 Active/Désactive le menu sur l'écran (OSD)
 Activa/desactiva el menú en pantalla
 Attivazione/disattivazione del menù sullo schermo
 Ativa/desativa o menu da tela
 Aktiverer/deaktiverer menyvisning på skjermen (OSD)

Scroll menu
 Menüpunkte ansteuern
 Menu déroulant
 Desplegar menú
 Scorrimento del menù
 Desloque-se no menu
 Gå gjennom menyen

Select on-screen menu function
 Funktion des Bildschirrmenus aktivieren
 Sélectionnez une fonction du menu sur l'écran
 Seleccionar función de menú en pantalla
 Selezione della funzione sul menu dello schermo
 Selezione uma função no menu da tela
 Velg aktuell funksjon i menyen på skjermen

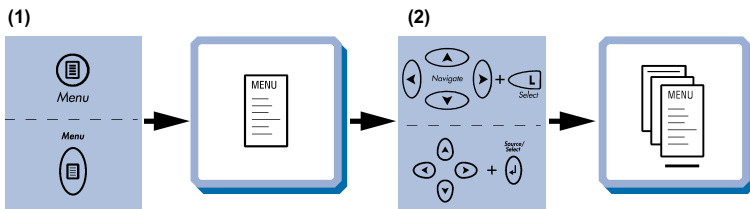
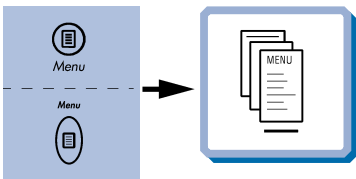

Mouse control (with PS2 Mouse Cable)
 Steuerung der Maus (mit dem PS2 Maus kabel)
 Contrôle de la souris (avec le câble de la souris PS2).
 Control del ratón (con el cable para PS2)
 Controllo del mouse (con Cavo Mouse PS2)
 Controllo por rato (com cabo PS2)
 Musekontroll (med PS2-musekabelen)

Press to instantly invoke the presentation effect assigned through the "Effects" menu
 Drücken Sie, um unmittelbar den Präsentationseffekt aufzurufen, der über das Menü "Effects" eingestellt wurde
 Appuyer pour faire apparaître les effets spéciaux disponibles assignés dans le menu "Effets"
 Pulse para obtener, de forma inmediata, el efecto de presentación asignado mediante el menú "Efectos"
 Premere per richiamare immediatamente l'effetto presentazione assegnato tramite il menu "Effetti"
 Aperte para obter instantaneamente o efeito da apresentação determinado através do menu "Efeitos"
 Trykkes når du vil ta i bruk presentasjonseffekten som er tilordnet ved hjelp av "Effekt" menyen

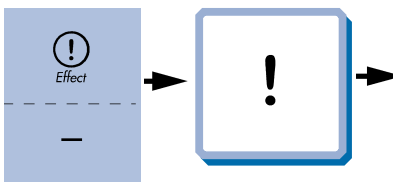
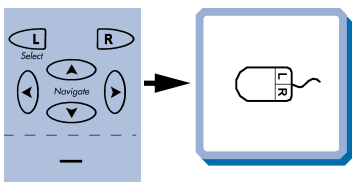

Press to zoom into picture (default setting)
 Drücken, um Bild zu vergrößern (standardeinstellung)
 Cliquez dans l'image pour faire un zoom (Paramètres par défaut)
 Pulse para acercar la imagen (Configuración por defecto)
 Premere per ingrandire l'immagine (impostazione di default)
 Pressione para efetuar o "zoom" da imagem (Configuração predefinida)
 Press for å forstørre bildet (standardinnstilling)

Press to pan
 Drücken, um den Bildausschnitt zu wählen
 Cliquez pour faire un panoramique
 Pulse para panorámica
 Premere per una panoramica
 Pressione para "pan"
 Press for å bevege bilde

Reset picture to full size
 Zurück zur Originalgröße
 Retour de l'image à ses dimensions
 Restablecer la imagen a tamaño completo
 Ripristino dell'immagine all dimensioni massime.
 Reajuste a imagem a seu tamanho máximo.
 Tilbakestill bildet til full størrelse

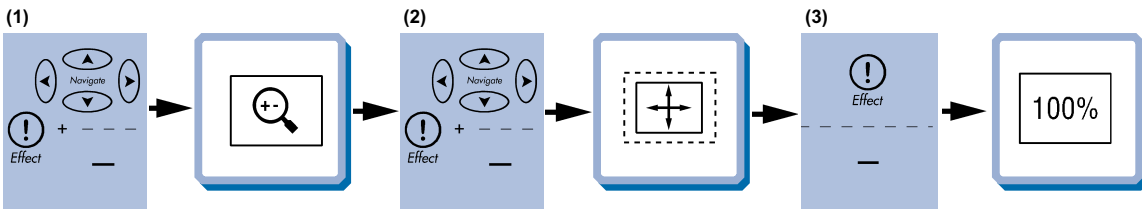

Activate/deactivate by:
 Aktivieren/Deaktivieren mit:
 Activer et désactiver à l'aide:
 Activar/desactivar pulsando:
 Attivare/disattivare premendo:
 Ativa/Desativa com:
 Aktiver/deaktiver med:

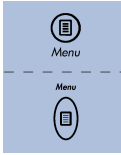

Navigate by:
 Steuern mit:
 Pour naviguer:
 Navegar pulsando:
 Spostasi premendo:
 Navegar com:
 Naviger med:

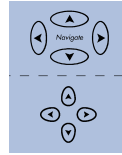

Choose function with:
 Funktion wählen mit:
 Choisissez la fonction avec:
 Seleccionar función con:
 Scegliere la funzione:
 Escolha a função:
 Velg funksjon med:

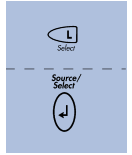

1.0

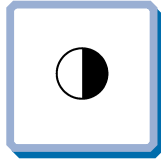
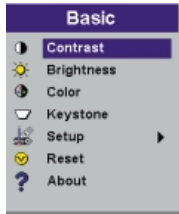

Adjusts contrast range from 0-100
 Kontrast von 0-100 einstellen
 Règle le contraste entre 0 et 100
 Ajusta el contraste entre 0-100
 Regolazione del contrasto da 0 a 100
 Ajusta o contraste de 0 a 100
 Justerer kontrasten innenfor området 0-100

4.0

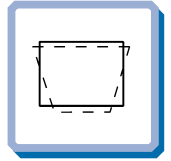
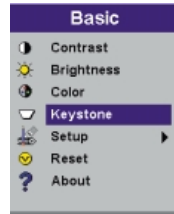

Adjust keystone from -63 to +64
 Trapezentzerrung von -63 bis +64 einstellen
 Règle la clé de voûte -63 et +64
 Ajusta la distorsión de imagen desde -63 a +64
 Regolazione della distorsione da -63 a +64
 Ajusta o ângulo trapezoidal de -63 a +64
 Justerer keystone-funksjonen fra -63 til +64

2.0



Adjusts brightness range from 0-100
 Helligkeit von 0-100 einstellen
 Règle la luminosité entre 0 et 100
 Ajusta el brillo entre 0-100
 Regolazione della luminosità da 0 a 100
 Ajusta o brilho de 0 a 100
 Justerer lysstyrken innenfor området 0-100

5.0

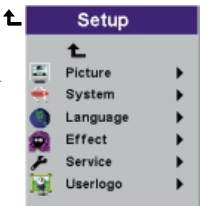

Adjusts brightness range from 0-100
 Helligkeit von 0-100 einstellen
 Règle la luminosité entre 0 et 100
 Ajusta el brillo entre 0-100
 Regolazione della luminosità da 0 a 100
 Ajusta o brilho de 0 a 100
 Justerer lysstyrken innenfor området 0-100

3.0



Adjusts colour intensity in video images from 0-100
 Farbintensität von Videobildern von 0-100 einstellen
 Règle l'intensité de la couleur des images vidéo entre 0 et 100
 Ajusta la intensidad del color de la imagen vídeo entre 0-100
 Regolazione dell'intensità del colore da 0 a 100 nelle immagini video
 Ajusta a intensidade da cor em imagens de vídeo de 0 a 100
 Justerer fargeintensiteten til videobilder fra 0-100

5.1

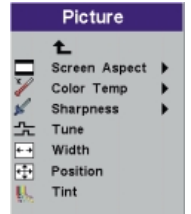
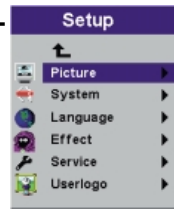

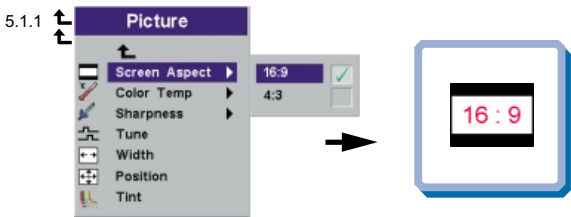

Select 16:9 widescreen image format
[Auswahl Breitbildformat 16:9](#)
 Sélectionner pour remettre toutes les options sur paramètres usine
[Selecionar el formato de imagen de pantalla ancha 16:9](#)
 Selezione del formato panoramico 16:9
[Seleciono o formato de imagem com largura de tela 16:9](#)
 Velg vidvinkelformatet 16:9 for bildet

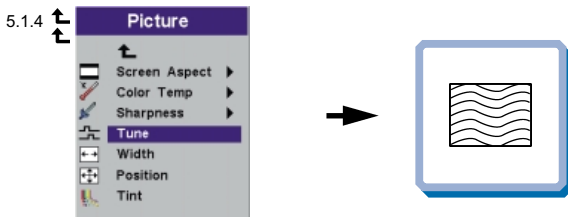

Adjusts horizontal phase/fine tunes computer analog image
[Einstellung der Horizontalfrequenz/Feinabgleich für analoge Computerbilder](#)
 Règle la phase horizontale/met au point l'image analogique de l'ordinateur
[Ajusta la fase horizontal/sintoniza la imagen del ordenador analógico](#)
 Regolazione della fasatura orizzontale/sintonizzazione fine dell'immagine analogica del computer
[Ajusta as sintonias fase/fina horizontais da imagem analógica de computador](#)
 Justerer den horisontale fasen/finstiller datamaskinens analoge bilde

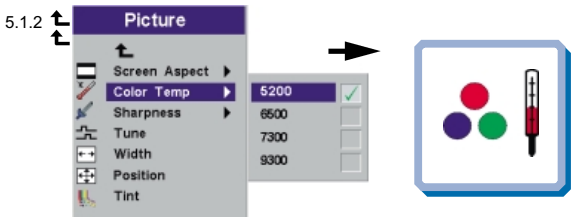

Modifies color temperature balance
[Veränderung des Farbtemperaturwertes](#)
 Modifie l'équilibre de la température couleur
[Modifica el equilibrio de temperatura del color](#)
 Modifica dell'equilibrio della temperatura di colore
[Modifica o equilíbrio da temperatura da cor](#)
 Endrer balansen for fargetemperatur

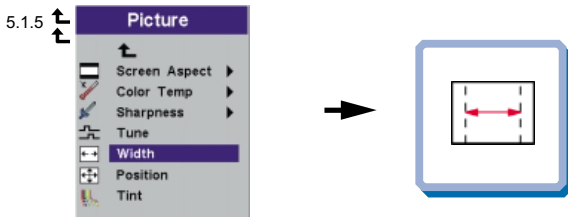

Adjusts width to computer analog image size
[Anpassung der Breite auf Größe des analogen Computerbildes](#)
 Règle la largeur à la dimension de l'image analogique de l'ordinateur
[Ajusta el ancho al tamaño de la imagen del ordenador analógico](#)
 Regolazione della larghezza alla dimensione dell'immagine analogica del computer
[Ajusta a largura ao tamanho da imagem analógica de computador](#)
 Justerer bredden på datamaskinens analoge bilde

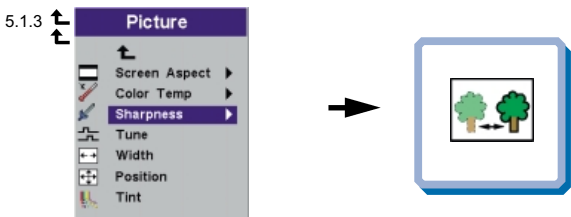

Adjusts sharpness in video images
[Einstellung der Schärfe von Videobildern](#)
 Règle la netteté des images vidéo
[Ajusta la nitidez de la imagen de video](#)
 Regolazione della nitidezza dell'immagine video
[Ajusta a nitidez nas imagens de video](#)
 Justerer skarpheten i videobilder.

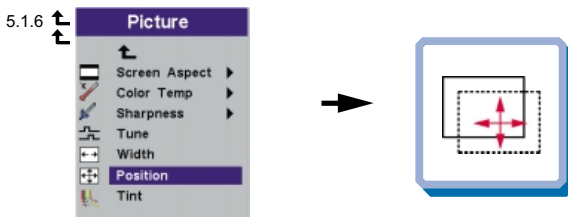

Adjusts position to computer analog and video image size
[Anpassung der Position auf Größe Analog- und Videobildes](#)
 Règle la position à la dimension de l'image analogique de l'ordinateur et de la vidéo.
[Ajusta la posición al tamaño de la imagen del ordenador analógico y del video](#)
 Regolazione della posizione alle dimensioni dell'immagine analogica e video del computer
[Ajusta a posição ao tamanho de imagem de computador analógica e de vídeo](#)
 Justerer plasseringen på datamaskinens analoge bilde og videobilde

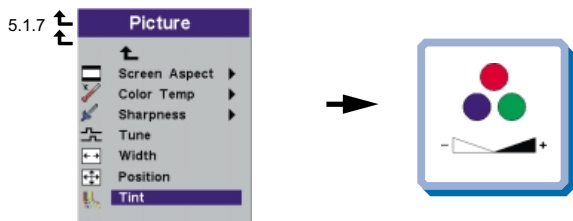

Varies the hue in video NTSC images from 0-100
 Veränderung der Farbe von NTSC Videobildern von 0-100
 Modifie le ton des images NTSC vidéo de 0 à 100
 Varía la tonalidad de la imagen de vídeo NTSC entre 0-100
 Variazione della tonalità cromaticada 0 a 100 nelle immagini video NTSC
 Varia a tonalidade em imagens de vídeo NTSC de 0 a 100
 Endrer fargenansen til NTSC-videobilder innenfor området 0-100

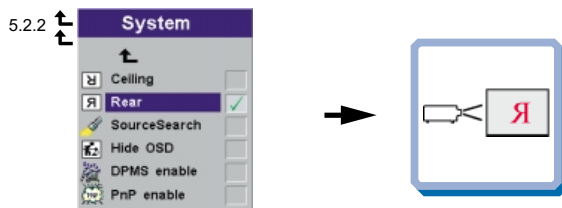

Select for rear projection
 Markieren für Projektion von hinten
 Sélectionner pour afficher l'information réparations
 Seleccionar para proyección de transparencias
 Selezione per la retroproiezione
 Selezione para projeção de serviço autorizado
 Velges hvis du vil bruke bakprojeksjon

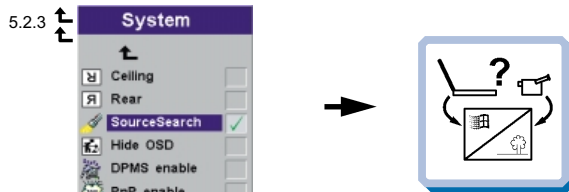
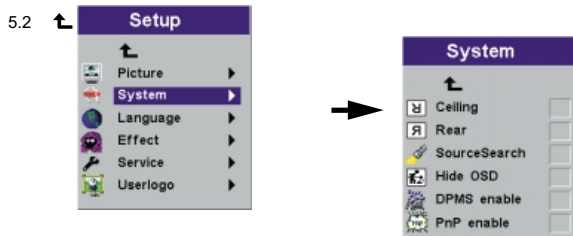

Select to activate / deactivate automatic source search
 Entsprechend wählen, um automatische Quellensuche zu aktivieren
 Sélectionnez "activer/désactiver" la recherche automatique de source
 Seleccione para activar/desactivar la búsqueda automática del origen
 Selezione per attivare/disattivare la ricerca della sorgente automatica
 Selezione para ativar/desativar a busca automática
 Velges om automatisk kildeøking skal være aktiv/inaktivt

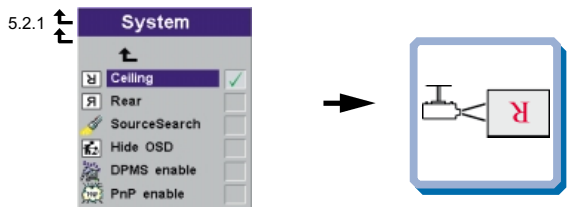

Select for ceiling mounted projection
 Markieren für Projektion bei Deckenmontage
 Sélectionner pour la projection appareil au plafond
 Seleccionar para proyección montada en el techo
 Selezione per la proiezione con montaggio al soffitto
 Selezione para projeção com montagem no teto
 Velges hvis du vil bruke takmontert projeksjon

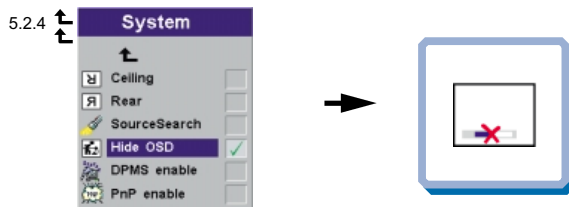

Select to hide On Screen Display (OSD)
 Markieren, um Bildschirmmenü zu verbergen
 Sélectionner pour effacer l'affichage sur l'écran
 Seleccionar para ocultar la presentación en pantalla
 Selezione per nascondere OSD
 Selezione para ocultar a exibição na tela (OSD)
 Velges hvis du vil slå av menyvisningen (OSD)

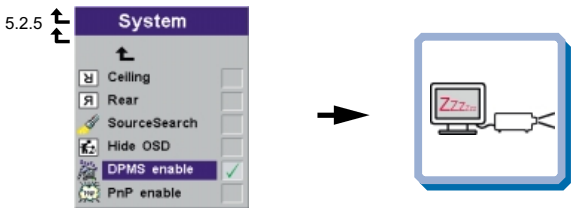

Select DPMS active/inactive. Ref. chapter J
 DPMS aktivieren/deaktivieren. Siehe Kapitel J
 Sélection DPMS actif/inactif. Voir chapitre J
 Selecciona activar/desactivar DPMS. Consultar capítulo J
 Selezione del DPMS attivo/inattivo. Vedere il capitolo J
 Selezione DPMS attivo/inattivo. Ref. capitolo J
 Velg om DPMS-funksjonen skal være aktiv/inaktiv. Se kapittel J

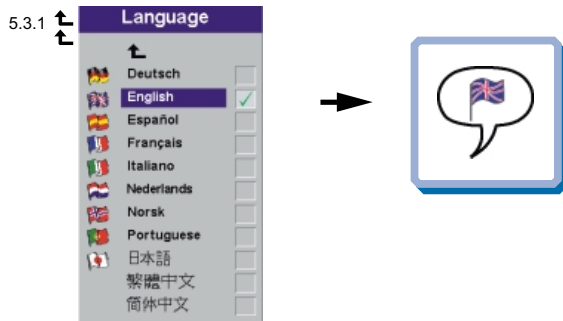

Select language
 Sprache auswählen
 Sélectionne la langue
 Seleccionar lenguaje
 Selezione della lingua
 Selecciona o idioma
 Velg språk

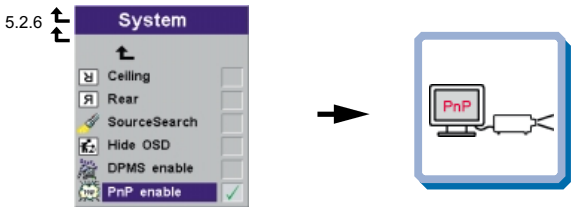

Select plug and play active/inactive
 Plug and Play aktivieren/deaktivieren
 Sélection "plug and play" actif/inactif
 Selecciona activar/desactivar "plug & play" (enchufar y jugar)
 Selezione del Plug & Play attivo/inattivo
 Selezione plug and play attivo/inattivo
 Velg om plug and play skal være aktiv/inaktiv

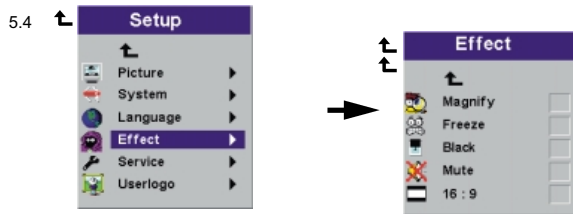

Tagged effect is assigned to the remote control's "Effect" key
 Der eingestellte Effekt wird der "Effekt"-Taste an der Fernbedienung zugewiesen
 L'effet annoté est assigné à la clé "Effet" contrôle à distance
 El efecto de rótulos se asigna a la tecla "Efecto" del control remoto
 L'effetto a tendina viene assegnato al tasto "Effetto" sul telecomando
 O efeito Tagged é designado à tecla "Efeito" do controle remoto
 Den avmerkede effekten tilordnes "Effect"-tasten på fjernkontrollen

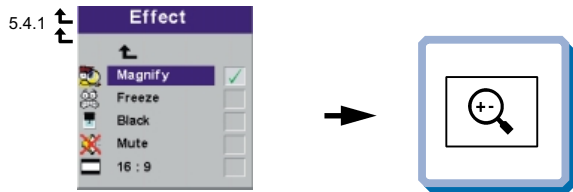
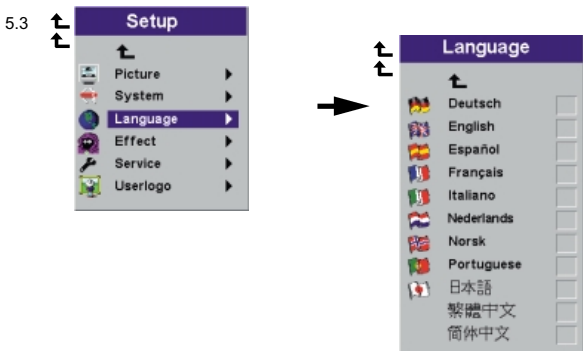

Assigns the "Effect" key's function to "magnify" (default setting)
 Der "Effekt"-Taste wird als Funktion "Vergrößern" zugewiesen (StandardEinstellung)
 Assigne la fonction de la clé "Effet" à "agrandir" (paramètres par défaut)
 Configure la función "amplificar" en la tecla "Efecto" (configuración por defecto)
 Assegna la funzione del tasto "Effetto" a "ingrandire" (impostazione di default)
 Designa a função da tecla "Efeito" para "ampliar" (configuração predefinida)
 Setter "Effect"-tastens virkemåte til "zoom" (standardinnstilling)

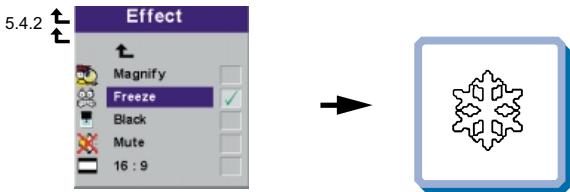

Assigns the "Effect" key's function to "freeze the projected image"
 Der "Effekt"-Taste wird als Funktion "Projiziertes Bild einfrieren" zugewiesen
 Assigne la fonction de la clé "Effet" à "arrêt sur image projetée"
 Configure la función "congelar la imagen proyectada" en la tecla "Efecto"
 Assegna la funzione del tasto "Effetto" a "fermo immagine"
 Designa a função da tecla "Efeito" para "congelar a imagem projetada"
 Setter "Effect"-tastens virkemåte til "frys det projiserte bildet"

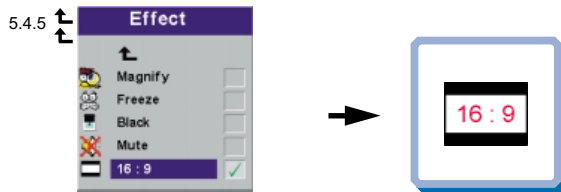

Assigns the "Effect" key's function to "16.9 wide screen image format"
 Der "Effekt" - Taste wird als Funktion "Breitbildformat 16:9" zugewiesen
 Assigne la touche de fonction "Effets" à la "grande image sur écran 16:9"
 Establezca la función de la tecla "Efecto" en el "formato de pantalla ancha 16:9"
 Assegnare la funzione della tastiera "Effetto" al "formato panoramico 16:9"
 Atribui a função da tecla de efeito ao "formato de imagem de tela ampla 16:9"
 Setter "Effect"-tastens virkemåte til "vidvinkelformatet 16.9 for bildet"

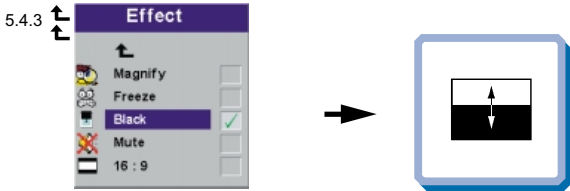

Assigns the "Effect" key's function to "Mask the projected image"
 Der "Effekt"-Taste wird als Funktion "Projiziertes Bild verbergen" zugewiesen
 Assigne la fonction de la clé "Effet" à "masquer l'image projetée"
 Configure la función "ocultar la imagen proyectada" en la tecla "Efecto"
 Assegna la funzione del tasto "Effetto" a "maschera dell'immagine proiettata"
 Designa a função da tecla "Efeito" para "mascarar a imagem projetada"
 Setter "Effect"-tastens virkemåte til "legg maske på det projiserte bildet"

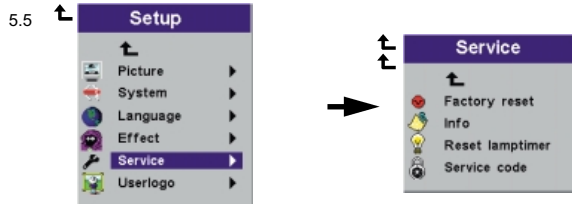

Select to reset all options to factory settings
 Aktivieren, um alle Optionen auf Werkseinstellung zu setzen
 Sélectionner pour remettre toutes les options sur paramètres usine
 Seleccionar para restablecer todas las opciones a la configuración original
 Selezione per il ripristino di tutte le opzioni sulle impostazioni di fabbrica
 Seleção para que as opções retornem à programação inicial de fábrica
 Velges hvis du vil tilbakestille alle innstillinger til fabrikkinnstillingene

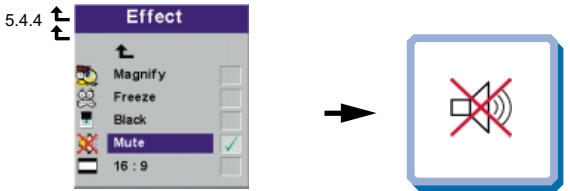

Assigns the "Effect" key's function to "mute the sound"
 Der "Effekt"-Taste wird als Funktion "Ton abstellen" zugewiesen
 Assigne la fonction de la clé "Effet" à "mettre la sourdine"
 Configure la función "silenciar el sonido" en la tecla "Efecto"
 Assegna la funzione del tasto "Effetto" a "disattivazione audio"
 Designa a função da tecla "Efeito" para "colocar o som em mudo"
 Setter "Effect"-tastens virkemåte til "mute" (dvs. at lyden slås av)

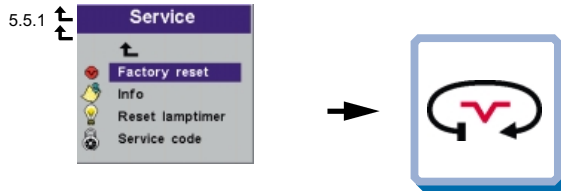

Select to reset all options to factory settings
 Aktivieren, um alle Optionen auf Werkseinstellung zu setzen
 Sélectionner pour remettre toutes les options sur paramètres usine
 Seleccionar para restablecer todas las opciones a la configuración original
 Selezione per il ripristino di tutte le opzioni sulle impostazioni di fabbrica
 Seleção para que as opções retornem à programação inicial de fábrica
 Velges hvis du vil tilbakestille alle innstillinger til fabrikkinnstillingene

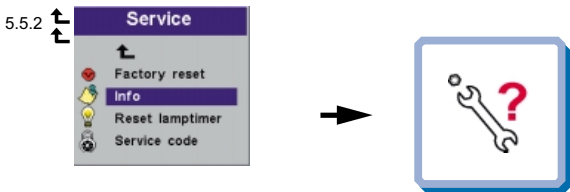

Select to display service information
 Aktivieren, um Serviceinformationen anzuzeigen
 Sélectionner pour afficher l'information réparations
 Sólo para personal técnico
 Selezione per visualizzare le informazioni sull'assistenza
 Seleccione para obter informação sobre a fonte seleccionada
 Velges hvis du vil vise serviceinformasjon

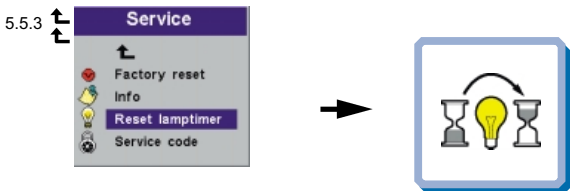
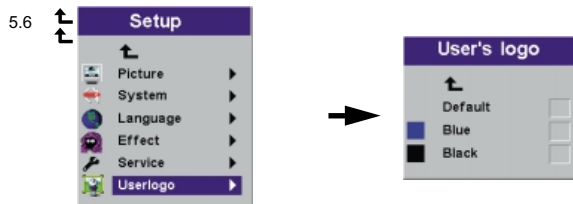

Select to reset lamp timer after lamp replacement
 Aktivieren, um Lampenstundenzähler nach dem Austausch auf Null zu setzen
 Sélectionner pour remettre l'horloge de la lampe à zéro après changement de lampe
 Seleccionar para restablecer el temporizador de la bombilla tras la sustitución de la misma
 Selezione per ripristinare il temporizzatore della lampadina dopo la sua sostituzione
 Seleccione para zerar o cronómetro da lâmpada após substituição da mesma
 Velges for å tilbakestille telleverket for lampen etter lampeskift

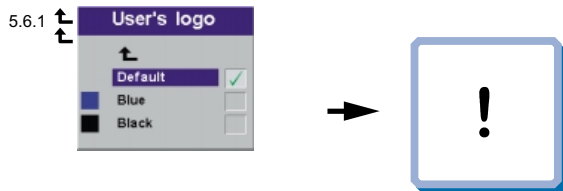

Projects the default projector logo screen when no source is connected
 Es wird die standardgemäß eingestellte Logo-Anzeige des Projektors gezeigt, wenn keine Quelle angeschlossen ist
 Projette par défaut l'écran logo lorsque aucune source n'est branchée
 Cuando no hay ninguna fuente conectada, se proyecta la pantalla por defecto con el logotipo del proyector
 Proietta lo schermo con il logo predefinito del proiettore quando non ci sono sorgenti collegate
 Projeta tela predefinida do logotipo do projetor quando nenhuma fonte está conectada
 Projiserer standard logoskjembilde for projektoren når ingen kilde er tilkoblet.

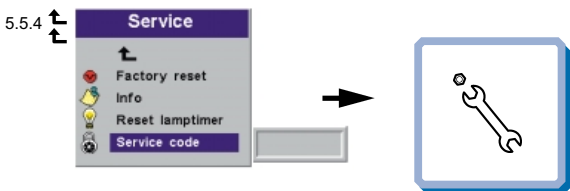

Only for service personnel
 Nur für Kundendienstpersonal
 Pour le personnel technique uniquement
 Sólo para personal técnico
 Ad uso esclusivo dei tecnici di assistenza
 Somente para serviço autorizado
 Bare for servicepersonell

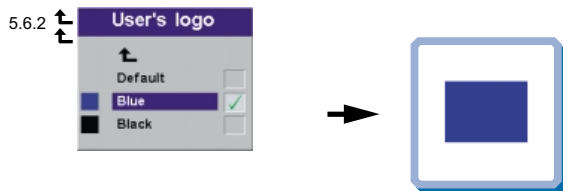

Projects a blue screen when no source is connected
 Wenn keine Quelle angeschlossen ist, wird eine blaue Anzeige projiziert
 Projette un écran bleu lorsque aucune source n'est branchée
 Cuando no hay ninguna fuente conectada, se proyecta una pantalla azul
 Proietta uno schermo blu quando non ci sono sorgenti collegate
 Projeta uma tela azul quando nenhuma fonte está conectada
 Projiserer et blått skjembilde når det ikke er tilkopleet noen kilde

5.6.3

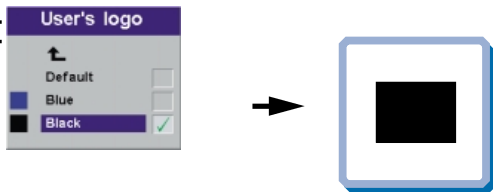

Projects a black screen when no source is connected
Wenn keine Quelle angeschlossen ist, wird eine schwarze Anzeige projiziert
Projette un écran noir lorsque aucune source n'est branchée
Cuando no hay ninguna fuente conecta, se proyecta una pantalla negra
Proietta uno schermo nero quando non ci sono sorgenti collegate
Projeta uma tela preta quando nenhuma fonte está conectada
Projiserer et svart skjermbilde når det ikke er tilkoblet noen kilde

6.0

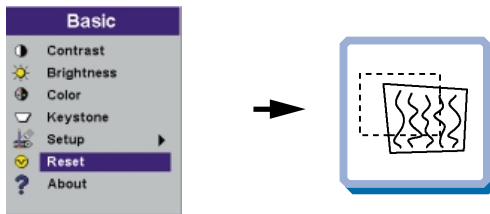





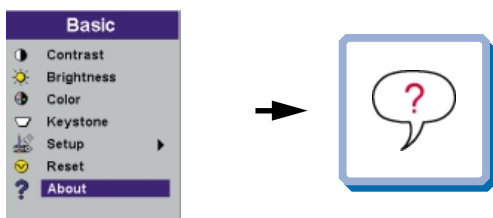

Synchronizes the projector settings to the active source
Synchronisiert die Projektoreinstellungen für die aktive Quelle
Synchronise les paramètres du projecteur avec la source active
Sincroniza las configuraciones del proyector con la fuente activa
Sincronizzazione delle impostazioni del proiettore sulla sorgente attiva
Sincroniza a configuração do projetor com a fonte ativa
Synkroniserer projektorens innstillinger med den aktive kilden

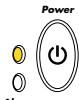

7.0

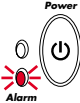

Indicates information about selected source
Zeigt Information über die aktive Quelle an
Renseigne sur la source sélectionnée
Proporciona información sobre fuentes seleccionadas
Informazioni sulla sorgente selezionata
Fornece informação sobre a fonte selecionada
Viser informasjon om den valgte kilden

| CONDITION LEUCHTANZEIGE ETAT INDICACIÓN CONDIZIONE CONDICÃO TILSTAND | STATUS ZUSTAND STATUT ESTADO STATO STATUS STATUS | EXPLANATION ERLÄUTERUNG EXPLICATION EXPLICACIÓN SPIEGAZIONE EXPLICAÇÃO FORKLARING |
|---|--|---|
| <p>Green Grün Vert Luz verde Verde Verde Grønt</p>  <p>Power Alarm</p> | <p>Power ON (picture on the screen) EIN (Bild auf Leinwand) Position ON (image sur l'écran) Encendido (ON) (imagen en pantalla) Acceso (immagine sullo schermo) Ligado (imagem na tela) Strøm PÅ (bilde på skjermen)</p> | <p>Normal mode. Betriebsmodus Mode normal Modo normal Modalità normale Modo normal Normal modus.</p> |
| <p>Slow orange blinking. Orange (langsam blinkend). Orange pâle clignotant. Luz naranja parpadeando lentamente. Lampeggio arancione lento Laranja piscando lentamente Oransje, langsomt blinkende.</p>  <p>Power Alarm</p> | <p>Power OFF has been selected and OSD logo screen is displayed. Der Projektor wurde auf AUS gestellt, das OSD-Logo wird angezeigt. La position OFF a été sélectionnée et l'écran logo OSD est affiché Se ha seleccionado APAGADO y la (OFF) pantalla muestra el logotipo de OSD. È stato selezionato lo spegnimento OFF e viene proiettato sullo schermo il logo OSD A opção DESLIGAR foi selecionada e a tela do logotipo OSD é exibida. Strøm AV er valgt, og logoskjærmbildet for OSD vises.</p> | <p>The projector is going to standby. Projektor geht in Standby-Modus über Le projecteur passe en standby (attente) El proyector se coloca en stndby Il proiettore sta entrando in stand-by O projetor está entrando em standby Projektoren går til ventemodus</p> |
| <p>Orange Orange Orange Luz naranja Arancione Laranja Oransje</p>  <p>Power Alarm</p> | <p>Standby mode Standby-Modus Mode standby (attente) Modo standby Modalità stand-by Modo standby Ventemodus</p> | <p>The projector is in standby (sleep) mode. Der Projektor befindet sich in Standby-Modus Le projecteur est en mode standby (attente) El proyector está en modo standby (sleep) Il proiettore è in modalità stand-by (sleep) O projetor está em modo standby (descanso) Projektoren er i ventemodus (dvalemodus)</p> |
| <p>Red Rot Rouge Luz roja Rosso Vermelho Rødt</p>  <p>Power Alarm</p> | <p>Lamp life has expired, OSD message is displayed. Lampenwechsel ist fällig, OSD-Meldung erscheint. La durée de vie de la lampe est dépassée, un message OSD est affiché. Aparece un mensaje de OSD indicando que la bombilla se ha agotado. La vita utile della lampadina è giunta a termine, viene proiettato il messaggio OSD A vida útil da lâmpada expirou, uma mensagem OSD é exibida. Lampens levetid er overskredet, OSD-melding vises.</p> | <p>The lamp lifetime is overdue. Return the projector to qualified service personnel for lamp change. Die Lebensdauer der Lampe ist abgelaufen. Lassen Sie einen Lampenwechsel von qualifiziertem Kundendienstpersonal durchführen. La durée de vie de la lampe est dépassée. Retournez le projecteur au personnel technique qualifié pour le changement de lampe. La vida útil de la bombilla se ha agotado. Lleve el proyector a un servicio técnico autorizado para cambiarla. È stata superata la durata della lampadina. Rendere il proiettore a tecnici di assistenza qualificati per la sostituzione della lampadina. A vida útil da lâmpada está ultrapassada. Leve o projetor a um serviço de assistência qualificado para troca de lâmpada. Lampens levetid er overskredet. Send projektoren til kvalifisert servicepersonell for lampeskift.</p> |

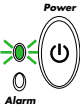
| CONDITION LEUCHTANZEIGE ETAT INDICACIÓN CONDIZIONE CONDICÃO TILSTAND | STATUS ZUSTAND STATUT ESTADO STATO STATUS STATUS | EXPLANATION ERLÄUTERUNG EXPLICATION EXPLICACIÓN SPIEGAZIONE EXPLICAÇÃO FORKLARING |
|---|---|---|
| <p>Fast red blinking Rot (schnell blinkend) Rouge à clignotement rapide Luz roja parpadeando rápidamente Lampeggio rosso rapido Vermelho piscando rapidamente Rødt, raskt blinkende</p>  | <p>High temperature, OSD message is displayed. Überhitzung, OSD-Meldung wird angezeigt. Température élevée, Un message OSD est affiché Aparece un mensaje de OSD que indica temperatura elevada. Temperatura elevata, viene proiettato il messaggio OSD. Temperatura alta. Uma mensagem OSD é exibida. OSD-melding om høy temperatur vises.</p> | <p>The projector temperature is above the critical limit. Please allow the projector to cool down by turning off the projector. Die Temperatur des Projektors befindet sich im kritischen Bereich. Schalten Sie den Projektor aus und lassen ihn abkühlen. La température du projecteur est trop élevée. Eteignez le projecteur et laissez-le refroidir. La temperatura del proyector ha alcanzado el punto crítico. Apague el proyector y deje que se enfríe. La temperatura del proiettore ha superato il limite critico. Spegnerne il proiettore e lasciarlo raffreddare A temperatura do projetor está acima do limite crítico. Por favor permita que o projetor esfrie desligando-o. Projektorens temperatur er over den kritiske grensen. slå projektoren av slik at den kan kjøle seg ned.</p> |
| <p>Red blinking (** - ** - **) Rot blinkend (** - ** - **) Rouge à clignotement (** - ** - **) Luz roja parpadeando (** - ** - **) Lampeggio rosso (** - ** - **) Vermelho piscando (** - ** - **) Rødt blinkende (** - ** - **)</p>  | <p>Projector will shut down Der Projektor wird heruntergefahren Le projecteur s'éteindra El proyector se apagará Il proiettore si spegne O projetor apagará Prosjektoren vil slå seg av</p> | <p>The fans are not connected / operating Die Ventilatoren sind nicht angeschlossen/in Betrieb Le ventilateur n'est pas branché/ne fonctionne pas Los ventiladores no están conectados o funcionando Le ventole non sono collegate/operative Os ventiladores não estão conectados/funcionando Viftene er ikke tilkoblet/i gang</p> |

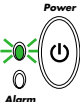
| CONDITION LEUCHTANZEIGE ETAT INDICACIÓN CONDIZIONE CONDICÃO TILSTAND | STATUS ZUSTAND STATUT ESTADO STATO STATUS STATUS | EXPLANATION ERLÄUTERUNG EXPLICATION EXPLICACIÓN SPIEGAZIONE EXPLICACÃO FORKLARING |
|---|--|---|
| <p>Slow green blinking Grün (langsam blinkend) Vert à clignotement lent Luz verde parpadeando lentamente Lampeggio verde lento Verde piscando lentamente Grønt, langsomt blinkende</p>  | <p>DPMS Mode (black screen) DPMS-Modus (schwarze Leinwand) Mode DPMS (écran noir) Modo DPMS (pantalla en negro) Modalità DPMS (schermo nero) Modo DPMS (Tela preta) DPMS-modus (svart skjerm)</p> | <p>No valid source detected Keine zulässige Quelle gefunden Aucune source adéquate détectée No se ha detectado ninguna fuente válida Non viene rilevata nessuna sorgente Nenhuma fonte válida foi detectada Ingen gyldig kilde funnet</p> |
| <p>Slow green blinking Grün (langsam blinkend) Vert à clignotement lent Luz verde parpadeando lentamente Lampeggio verde lento Verde piscando lentamente Grønt, langsomt blinkende</p>  | <p>DPMS Mode (Lamp is off) DPMS-Modus (Lampe ist aus) Mode DPMS (La lampe est éteinte) Modo DPMS (la bombilla está apagada) Modalità DPMS (la lampadina è spenta) Modo DPMS (a lâmpada está desligada) DPMS-modus (lampen er av)</p> | <p>No valid source detected in the last 3 minutes. The projector will stay in this mode for 5 minutes. If you get a valid source within 5 minutes, the projector will turn on again. Nach Ablauf von 3 Minuten keine zulässige Quelle gefunden. Der Projektor bleibt 5 Minuten lang in diesem Zustand. Wenn Sie in dieser Zeit eine zulässige Quelle anschließen, schaltet sich der Projektor wieder ein. Aucune source adéquate détectée au cours des 3 dernières minutes. La projecteur restera sur ce mode pensant 5 minutes. Si vous lui fournissez une source adéquate dans les 5 minutes, il s'allumera de nouveau. Han transcurrido 3 minutos sin detectar ninguna fuente válida. El proyector permanecerá en este modo durante 5 minutos. Si dentro de ese plazo se le proporciona una fuente válida, volverá a ponerse en marcha. Non è stata rilevata nessuna sorgente valida negli ultimi tre minuti. Il proiettore rimarrà in questa modalità per 5 minuti. Se si trova una sorgente valida entro 5 minuti, il proiettore tornerà ad accendersi. Nenhuma fonte válida foi detectada nos últimos 3 minutos. O projetor permanecerá neste modo por 5 minutos. O projetor ligará novamente se obtiver uma fonte válida dentro de 5 minutos. Ingen gyldig kilde funnet i løpet av de siste 3 minuttene. Projektoren holder seg i denne modusen i 5 minutter. Hvis det blir funnet en gyldig kilde i løpet av 5 minutter, slår projektoren seg på igjen.</p> |
| <p>Slow green blinking Grün (langsam blinkend) Vert à clignotement lent Luz verde parpadeando lentamente Lampeggio verde lento Verde piscando lentamente Grønt, langsomt blinkende</p>  | <p>OSD logo screen is displayed OSD-Logo wird angezeigt L'écran logo OSD est affiché La pantalla muestra el logotipo de OSD Viene proiettato il logo OSD A tela do logotipo OSD é exibida Logoskjermbildet for OSD vises</p> | <p>The projector will search until a valid source is detected Der projektor versucht eine zulässige Quelle zu finden Le projecteur cherchera jusqu'à détecter une source adéquate El proyector buscará hasta detectar una fuente válida Il proiettore cercherà fino a trovare una sorgente valida O projetor procurará até detectar uma fonte válida Projektoren vil søke til en gyldig kilde blir funnet</p> |



No image on the screen
Kein Bild auf der Leinwand
Pas d'image sur l'écran
Sin imagen en pantalla
Assenza di immagine sullo schermo
Não há imagem na tela
Skjermen viser ikke bilde

- Verify the power connections to the projector (check that the power light is on)
Stromanschluss des Projektors überprüfen (Power-Leuchtanzeige muss leuchten)
Vérifiez les connexions de l'alimentation au projecteur (vérifiez que l'indicateur d'alimentation est allumé)
Verifique las conexiones del proyector (compruebe que la luz de energía está encendida)
Verificare la connessione dell'alimentazione del proiettore (controllare che la spia dell'alimentazione sia accesa)
Verifique as conexões de alimentação elétrica do projetor (veja se a luz que indica o estado de ligado está acesa)
Kontroller strømtilkoblingen for projektoren (sjekk at lyset for strøm er på)
- Verify the settings on your laptop
Einstellungen am Laptop überprüfen
Vérifiez les paramètres sur votre portable
Verifique las configuraciones de su ordenador
Verificare le impostazioni del computer
Verifique as configurações no seu laptop
Kontroller innstillingene på den bærbare datamaskinen
- Verify that the black-button is not activated on the remote
Prüfen, dass "Black" (Verdunkeln) an der Fernbedienung nicht aktiviert ist
Vérifiez que le bouton noir n'est pas activé sur la télécommande
Verifique que el botón negro no esté activado para control remoto
Verificare che il pulsante nero sul telecomando non sia attivato
Assegure-se de que botão preto não esteja ativado no controle remoto
Kontroller at Black-knappen på fjernkontrollen ikke er aktivert
- Check if lens cap is mounted
Sicherstellen, dass die Linseabdeckung abgenommen ist
Assurez-vous que la protection de la lentille n'est pas posée
Compruebe que la tapa de la lente está montada
Controllare che non sia montato il coperchio della lente
Verifique se o protetor de lente está colocado
Kontroller om linsedekselet er på



The projected image is not focused
Das projizierte Bild ist nicht scharf
L'image projetée n'est pas au point
La imagen proyectada no está enfocada
L'immagine proiettata non è a fuoco
A imagem projetada está fora de foco
Bildet som projiseres er ikke i fokus

- Ensure that the distance from the projector to the screen is at least at the minimum specified
Überprüfen, ob der Abstand zwischen Projektor und Leinwand groß genug ist
Vérifiez que la distance minimum indiquée entre le projecteur et l'écran est respectée
Asegurese de que la distancia desde el proyector a la pantalla
Assicurarsi che la distanza dal proiettore allo schermo non sia inferiore al minimo di specifica
Certifique-se de que a distância entre o projetor e a tela esteja pelo menos no mínimo especificado
Kontroller at avstanden fra projektoren til skjermen er minst angitt minimum
- Adjust the focus ring on the projection lens
Fokusing an der Linse verstellen
Réglez la bague de mise au point sur la lentille de projection
Ajuste el aro de enfoque de la lente de proyección
Regolare l'anello di messa a fuoco sulla lente di proiezione
Ajuste o anel de foco a lente de projeção
Vri på fokuseringsringen på projekjonslinsen
- Ensure that the projection lens is clean
Prüfen, ob Linse sauber ist
Vérifiez que la lentille de projection est propre
Asegurese de que la lente de proyección está limpia
Assicurarsi che la lente di proiezione sia pulita
Assegure-se de que a lente de projeção
Kontroller at projekjonslinsen er ren
- Verify that the projector is correctly aligned with the projected screen
Prüfen, ob der Projektor richtig zur Leinwand ausgerichtet ist
Vérifiez que le projecteur est correctement aligné avec l'écran
Verifique que el proyector está correctamente alineado con la pantalla proyectada
Verificare che il proiettore sia allineato correttamente con lo schermo
Verifique se o projetor está corretamente alinhado com a tela de projeção
Kontroller at projektoren er korrekt plassert i forhold til skjermen det projiseres
- In Video: Check the sharpness setting in the "Set up/Picture" menu and adjust if necessary
Bei Video: Schärfefeinstellung im Menü "Set up/Picture" prüfen und bei Bedarf ändern
Source Vidéo: Vérifiez le réglage de netteté de l'image dans le menu "Set up/Picture" et réglez si besoin est
En vídeo: compruebe la configuración de la nitidez en el menú "Set up/Picture" ajústelo si fuera necesario
In Video: Controllare la regolazione della nitidezza nel menu "Set up/Picture e regolarla se necessario
No video: verifique a configuração da nitidez no menu "Set up/Picture" ajuste a se necessário
I video-modus: Kontroller innstillingen for skarphet på menyen "Set up/Picture", og tilpass den om nødvendig

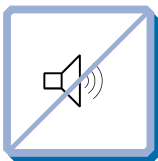

No sound
Kein Ton
Pas de son
Sin sonido
Nessun suono
Não há som
Ingen lyd

- Check the audio input connections
Verbindung am Audioeingang überprüfen
Vérifiez les connexions entrée audio
Compruebe las conexiones de entrada de audio
Controllare i collegamenti di ingresso audio
Verifique as conexões de entrada de áudio
Kontroller tilkoblingene for lydinnngangene
- Adjust the volume
Lautstärke verstellen
Réglez le volume
Ajuste el volumen
Regolare il volume
Ajuste o volume
Juster lydstyrken
- Verify that the audio cable is OK
Prüfen, ob Audiokabel in Ordnung ist
Vérifiez que le câble audio n'est pas endommagé
Verifique que el cable de audio está bien
Verificare che il cavo audio sia a posto
Verifique se o cabo de áudio está conforme
Kontroller at lyd kabelen er OK
- Adjust the audio source
Einstellungen an der Audioquelle vornehmen
Réglez la source audio
Ajuste la fuente de audio
Regolare la sorgente audio
Ajuste a fonte de áudio
Juster lyd kilden

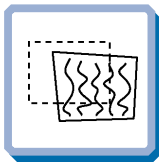

The projected image is distorted
Das projizierte Bild ist verzerrt
L'Image projetée est déformée
La imagen proyectada está distorsionada
L'immagine proiettata è distorta
A imagem projetada está distorcida
Bildet som vises er forvrengt

2. Select Menu on remote or on projector
Menü über Fernbedienung oder Bedienfeld wählen
Sélectionnez Menu sur la télécommande ou sur le projecteur
Selecione el Menú por control remoto o en el proyector
Selezionare Menù sul telecomando o sul proiettore
Selecione o Menu no controle remoto ou no projetor
Trykk på Menu på fjernkontrollen eller projektoren



1. Press the Power button and go to Reset
Auf Power drücken und Reset durchführen
Appuyez sur le bouton "Power" et Remettez à zéro
Pulse el botón Power y vaya a Reset (restablecer)
Premere il tasto Power e iniziare il Ripristino (reset)
Desligue e ligue novamente o projetor pressionando o botão LIG/DES LIG
Trykk på Power-knappen og gå til Reset



Select "Picture"
"Picture" wählen
Sélectionnez "Picture"
Selecione "Picture"
Selezionare "Picture"
Selecione "Picture"
Velg "Picture"



Select Frequency or Tuning for image manual adjustments
Frequenz oder Tuning für manuelle Bildeinstellung wählen
Sélectionnez Frequency ou Tuning pour le réglage manuel de l'image
Selecione Frequency o Tuning para ajustar manualmente la imagen
Selezionare Frequency o Tuning per la regolazione manuale dell'immagine
Selecione Frequência ou Sintonia para ajustes manuais da imagem
Velg Frequency eller Tuning for å justere bildet manuelt

3. Verify that the projector is not tilted/elevated and that it is parallel with the projected screen
Sicherstellen, dass der Projektor nicht schief oder zu hoch steht und dass er parallel zur Leinwand ausgerichtet ist
Vérifiez que le projecteur n'est pas incliné/surélevé et qu'il est parallèle à l'écran de projection
Verifique que el proyector no está inclinado/elevado y que está en paralelo con la imagen proyectada
Verificare che il proiettore non sia inclinato/elevato e che sia parallelo allo schermo di proiezione
Verifique se o projetor não está inclinado/elevado e se está paralelo à tela projetada
Kontroller at projektoren ikke er vippt opp- eller nedover eller hevet, og at den er parallell med skjermen det projiseres

4. Check if the digital keystone function is active. Adjust if necessary
Prüfen, ob Trapezentzerrung aktiv ist. Falls nötig, einstellen
Regardez si la fonction keystone digitale est active. Réglez si besoin est
Compruebe si la función de distorsión digital está activada. Ajustela si fuera necesario
Controllare che sia attiva la funzione di distorsione digitale. Regolarla se necessario
Veja se a função digital do ângulo trapezoidal está ativa. Ajuste se necessário
Kontroller om den digitale keystone-funksjonen er aktiv. Juster den om nødvendig

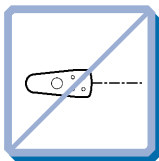

Projector does not respond to remote control
Die Fernbedienung funktioniert nicht
La télécommande ne marche pas
El proyector no responde al control remoto
Il proiettore non risponde al telecomando
O projetor não responde ao controle remoto
Fjernkontrollen virker ikke

1. Verify that working batteries are inserted in the remote
Prüfen, ob Batterien fehlen bzw. leer sind und ob die Fernbedienung eingeschaltet ist
Vérifier que des piles sont installées dans la télécommande et qu'elles sont chargées
Compruebe que las pilas del mando están correctamente colocadas
Verificate che le batterie del telecomando siano cariche
Verifique se as baterias de trabalho foram instaladas no controle remoto
Kontroller om det er satt inn batterier som virker i fjernkontrollen

2. Check for other interfering IR sources in the room i.e. fluorescent light tubes, sunlight, active IR COM ports from laptops etc.
Nach anderen störenden Infrarotquellen im Raum suchen, z.B. Leuchtstoffröhren, Sonnenlicht, aktive Infrarot-Anschlüsse von Laptops, etc.
Recherchez dans la pièce d'autres sources IR pouvant interférer: tubes néons, lumière du soleil, ports COM IR actifs de portables, etc.
Compruebe otras posibles fuentes de interferencias de infrarrojos en la habitación, p.e. tubos fluorescentes, luz solar, puerto COM infrarrojo del ordenador activo, etc.
Controllare che nella stanza non vi siano altre sorgenti IR che possano interferire quali tubi luminosi fluorescenti, luce solare, PC portatili con porte COM attive ad IR, ecc.
Veja se há outras fontes de irradiação eletromagnética interferindo no local, ou seja, tubos de luz fluorescente, luz do sol, portas de comunicação a infravermelho de laptops etc.
Kontroller om det finnes andre forstyrrende infrarøde kilder i rommet, f.eks. lysstoffrør, sollys, aktive IR COM-porter på bærbare datamaskiner osv.



| GENERAL CONDITIONS | ALLGEMEINE DATEN | ENVIRONNEMENT | CONDICIONES GENERALES | CONDIZIONI GENERALI | CONDÇÕES GERAIS | GENERELLE KRAV | |
|----------------------------------|--|---|---|--|--|---|--|
| Storage temperature, sealevel | Lagertemperatur, Meeresspiegel | Température de stockage au niveau de la mer | Temperatura de almacenamiento a nivel del mar | Temperatura di conservazione, a livello del mare | Temperatura de armazenamento, a nível do mar | Temperatur ved lagring, havflaten | -20 - 60 °C -4 - 140 F |
| Storage humidity, non-condensing | Lagerfeuchtigkeit, nicht kondensierend | Humidité de stockage, sans-condensation | Humedad relativa de almacenamiento sin condensación | Umidità di conservazione, senza condensa | Umidad de armazenamento, sem condensação | Fuktighet ved lagring, ikke-kondenserende | 10 -90 % RH |
| Operating temperature ambient | Raumtemperatur für Betrieb | Température ambiante de fonctionnement | Temperatura ambiente de funcionamiento | Temperatura di funzionamento ambiente | Temperatura de funcionamento | Romtemperatur ved bruk | 5 - 35 °C at sea level 5 - 30 °C 3000m 41 - 95 F at sea level 41 - 86 F 10000 ft. |
| Operating humidity | Betriebsfeuchtigkeit | Humidité de fonctionnement | Humedad relativa de funcionamiento | Umidità di funzionamento | Umidade de funcionamento | Fuktighet ved bruk | 20 - 80 % RH Allow for slow acclimatization at high humidity |

| PROJECTOR UNIT | PROJEKTOR | PROJECTEUR | PROYECTOR | UNITÀ DEL PROIETTORE | PROJETOR | PROJEKTOR-ENHETEN | |
|---------------------|--------------------|---|------------------------------------|-------------------------------------|-----------------------------------|---------------------|---|
| Dimensions (HxWxL) | Maße (HxBxL) | Encombrement (HxPxL) | Dimensiones (Alto x Ancho x Largo) | Dimensioni (Alt. x Largh. x Lungh.) | Dimensões (Alt. x Larg. x Comp.) | Størrelse (HxBxL) | 84 x 215 x 285 mm 3.3 x 8.46 x 11.22 inch |
| Weight | Gewicht | Poids | Peso | Peso | Peso | Vekt | 2.4 kg / 5.3 lbs |
| Ceiling mount | Deckenmontage | Montage au plafond | Soporte de techo | Montaggio a soffitto | Montagem de teto | Takbeslag | UL tested / listed ceiling mount with capacity of minimum 10kg / 22 lbs |
| Projection lens | Linse | Objectif | Lente de proyección | Lente di proiezione | Lente de projeção | Projeksjonslinse | 1.3 Zoom Ratio f = 21.5 - 28 mm F / 1.7 - 1.9 |
| Projection distance | Projektionsabstand | Distance de projection | Distancia de proyección | Distanza di proiezione | Distância de projeção | Projeksjonsavstand | 1 - 7.8 m 3.6 - 26.2.ft. |
| Keystone correction | Trapezentzerrung | Compensation de distorsion trapézoïdale | Corrección de la clave | Correzione della deformazione | Correção da distorção trapezoidal | Keystone-korreksjon | 11.5 - 15.5 °Optical |
| Projection lamp | Projektionslampe | Lampe de projection | Lámpara para proyección | Lampadina di proiezione | Lâmpada de projeção | Projeksjonslampe | 132 W UHP / 2000 hours |
| Light output | Lichtstrom | lumineuse intensité | Salida de luz | Emissione luminosa | Saída de Luz | Lysstrøm | 1000 (SVGA) 1100 (XGA) Ansi lumens |
| Noise level | Geräuschpegel | Niveau sonore | Nivel de ruidos | Livello di rumore | Nível de barulho | Støynivå | <34 dB (A) (typ) |
| Display | Anzeige | Affichage | Presentación en pantalla | Display | Tela de exibição | Bildeprocessor | 0.7" PolySilicon LCD x 3 |
| Pixels | Auflösung | Résolution | Pixels | Pixel | Resolução | Piksler | SVGA: 800 x 600 x 3 XGA: 1024 x 768 x 3 |
| Colors | Farben | Couleurs | Colores | Colori | Cores | Farger | 16.7 MILLION |
| Contrast | Kontrast | Contraste | Contraste | Contrasto | Contrase | Kontrast | 400 : 1 |

Specifications are subject to change without prior notice Die technischen Daten können ohne Vorankündigung geändert werden Les spécifications peuvent être modifiées sans préavis
Las especificaciones podrán ser modificadas sin aviso previo Le specifiche sono passibili di modifica senza preavviso As especificações são sujeitas a mudanças sem aviso prévio
Spesifikasjonene kan endres uten varsel

| PROJECTOR UNIT | PROJEKTOR/ GERÄT | PROJECTEUR | PROYECTOR | UNITÀ DEL PROIETTORE | PROJETOR | PROJEKTOR- ENHETEN | |
|---|--|---|---|---|---|---|--|
| Video frequency | Videofrequenz | Entrée ordinateur | Frecuencia de video | Frequenza video | Frequência de vídeo | Videofrekvens | 12-140 MHz |
| Horizontal sync. | Horizontalfrequenz | Sync. horizontale | Sinc. horizontal | Sinc. orizz. | HorizontalSinc. | Horizontal synk. | 15-100 KHz |
| Vertical sync. | Verticalfrequenz | Sync. verticale | Sinc. vertical | Sinc. vert. | VerticalSinc. | Vertikal synk. | 43.5-130 KHz |
| Computer input | Computereingang | Entrée ordinateur | Entrada de señal del ordenador | Ingresso computer | Entrada Computador | Datamaskin-inngang | 0.5 - 1 Vpp |
| Audio input | Audioeingang | Entrée audio | Entrada de audio | Ingresso audio | Entrada de áudio | Lydinggang | 1 VRMS |
| Speakers | Lautsprecher | Haut-parleurs | Altavoces* | Altoparlanti | Alto-falantes | Høytalere | 2 x 1 W |
| Conformance | Prüfzeichen | Conformité | Homologación | Conformità | Conformidade | Oppfyller kravene til | CE. UL. GOST R. CUL. FCC Class A Subpart J, Part 15 |
| Power supply | Stromversorgung | Alimentation électrique | Suministro de corriente | Alimentazione elettrica | Fonte de alimentação | Strømforsyning | 90 - 264 VAC, 47 - 63 HZ 2.5 / 1 A |
| Computer compatibility resized to native pixel resolution | Computer-kompatibilität. Resizing auf Originalauflösung (Pixel) | Compatibilité ordinateur au redimensionnement de la résolution d'origine (pixels) | Compatibilidad del ordenador ajustada a la resolución pixels. Resolución en pixels | Compatibilità computer (riclassificata in base alla risoluzione pixel originaria) | Compatibilidade do computador ajustada à resolução de origem (pixels) | Datamaskin-kompatibilitet, størrelse endret til naturlig pikseloppløsning | 640x480 720x400 800x600 832x624 1024x768 1152x864 1152x870 1280x1024 1400x1050 |
| Supported color system | Unterstütztes Farbsystem | Système de télévision en couleurs supporté | Sistema de color soportado | Sistema di colore soportato | Sistema de cores suportado | Fargesystem som støttes | PAL BHGI, N, combination N, M NTSC M, 4.43, Japan, SECAM, MESECAM |

| PROJECTION DISTANCES | PROJEKTIONS- ABSTÄNDE | DISTANCES DE PROJECTION | DISTANCIAS DE PROYECCIÓN | DISTANZE DI PROIEZIONE | DISTÂNCIAS DE PROJEÇÃO | PROJEKSJONS- AVSTANDER | |
|----------------------|--------------------------|----------------------------|-----------------------------|---------------------------|---------------------------|---------------------------|-----------------|
| WIDE | WEITWINKEL | GRAND ANGLAIRE | GRAN ANGULAR | GRANDANGOLO | GRÃ ANGULAR | VIDWINKEL | |
| 1200 mm | 1200 mm | 1200 mm | 1200 mm | 1200 mm | 1200 mm | 1200 mm | 40° (Diagonal) |
| 1500 mm | 1500 mm | 1500 mm | 1500 mm | 1500 mm | 1500 mm | 1500 mm | 50° (Diagonal) |
| 1800 mm | 1800 mm | 1800 mm | 1800 mm | 1800 mm | 1800 mm | 1800 mm | 60° (Diagonal) |
| 3000 mm | 3000 mm | 3000 mm | 3000 mm | 3000 mm | 3000 mm | 3000 mm | 100° (Diagonal) |
| 4500 mm | 4500 mm | 4500 mm | 4500 mm | 4500 mm | 4500 mm | 4500 mm | 150° (Diagonal) |
| 6000 mm | 6000 mm | 6000 mm | 6000 mm | 6000 mm | 6000 mm | 6000 mm | 200° (Diagonal) |
| TELE | TELEOBJEKTIV | TELEOBJECTIF | TELEOBJETIVO | TELEBIETTIVO | TELEOBJETIVA | TELE | |
| 1560 mm | 1560 mm | 1560 mm | 1560 mm | 1560 mm | 1560 mm | 1560 mm | 40° (Diagonal) |
| 1950 mm | 1950 mm | 1950 mm | 1950 mm | 1950 mm | 1950 mm | 1950 mm | 50° (Diagonal) |
| 2340 mm | 2340 mm | 2340 mm | 2340 mm | 2340 mm | 2340 mm | 2340 mm | 60° (Diagonal) |
| 3900 mm | 3900 mm | 3900 mm | 3900 mm | 3900 mm | 3900 mm | 3900 mm | 100° (Diagonal) |
| 5850 mm | 5850 mm | 5850 mm | 5850 mm | 5850 mm | 5850 mm | 5850 mm | 150° (Diagonal) |
| 7800 mm | 7800 mm | 7800 mm | 7800 mm | 7800 mm | 7800 mm | 7800 mm | 200° (Diagonal) |

Specifications are subject to change without prior notice Die technischen Daten können ohne Vorankündigung geändert werden Les spécifications peuvent être modifiées sans préavis
Las especificaciones podrán ser modificadas sin aviso previo Le specifiche sono passibili di modifica senza preavviso As especificações são sujeitas a mudanças sem aviso prévio
Spesifikasjonene kan endres uten varsel

| CONNECTORS | ANSCHLÜSSE | CONNECTEURS | CONECTORES | CONNETTORI | CONECTORES | KONTAKTER |
|--|---|---|--|--|--|---|
| | | | | | | |
| S-Video 4 PIN MINIDIN FEMALE 1 GND 2 GND 3 Luma 4 Chroma | Video PHONO/RCA FEMALE STEM: composite SHIELD:GND | Computer VGA 15 HIGH DENSITY DSUB FEMALE 1 Analog R in 2 Analog G in 3 Analog B in 4 AGND 5 AGND 6 Analog R GND in 7 Analog G GND in 8 Analog B GND in 9 Reserved 10 Sync GND in 11 AGND 12 DDC/SDA 13 HSync in 14 VSync in 15 DDC/SCL | Monitor VGA 15 HIGH DENSITY DSUB FEMALE 1 Analog R in 2 Analog G in 3 Analog B in 4 AGND 5 AGND 6 Analog R GND in 7 Analog G GND in 8 Analog B GND in 9 Reserved 10 Sync GND in 11 AGND 12 DDC/SDA 13 HSync in 14 VSync in 15 DDC/SCL | Audio in 3.5 MM JACK TIP: right RING: left STEM: common | PS2/RS-232 8 PIN MINIDIN FEMALE 1 Mac ADB 2 PS/2 clock 3 PS/2 data 4 RS 232 TXD 5 Not used 6 RS 232 RXD 7 RS 232 CTS 8 GND | USB DIGITAL USB 1 VCC 2 -Data 3 +Data 4 GND |
| | | | | | | |

⚠ This product contains no user serviceable parts. Attempts to modify mechanics or electronics inside the housing will violate any warranties, and may be hazardous.

If for any reason the product fails to work properly, please contact your dealer for technical support. Prepare a list of the symptoms you observe to make diagnosing easier for your dealer.

Please also include the following:

- Serial number of the unit (SN)
- Part number of the unit (PN)
- Software revision (under main menu selection "SET UP/SERVICE/INFO")
- Connected source information (under main menu selection "BASIC/ABOUT")

⚠ Dieses Gerät enthält keine Verschleißteile. Der Versuch, elektronische oder mechanische Komponenten im Gehäuse zu manipulieren führt zum Verlust der Garantie und kann eine Gefahr für den Benutzer darstellen.

Sollte das Gerät aus welchem Grund auch immer nicht korrekt funktionieren, wenden Sie sich bitte an Ihren Händler. Bitte halten Sie die auftretenden Probleme schriftlich fest. Damit erleichtern Sie Ihrem Händler die Fehlerdiagnose.

Bitte halten Sie auch folgende Daten bereit:

- Seriennummer des Geräts (SN)
- Teilnummer des Geräts (PN)
- Versionsnummer der Software (im Hauptmenü unter "EINSTELLUNGEN/SERVICE/INFO")
- Information über angeschlossene Quelle (im Hauptmenü unter "GRUNDLEGENDES/ÜBER")

⚠ Aucune des pièces de ce produit n'est réparable par l'utilisateur. Les tentatives de modification des parties mécaniques ou électroniques de l'appareil annuleront toute garantie et peuvent être dangereuses.

Si le produit ne fonctionnait pas correctement, prenez contact avec votre concessionnaire. Préparez au préalable une liste des symptômes que vous avez observés pour que votre concessionnaire établisse plus aisément le diagnostic.

Veillez inclure les renseignements suivants:

- Numéro de série de l'unité (SN)
- Numéro de la pièce de l'unité (PN)
- Révision du logiciel (Sélectionnez "RÉGLAGE/SERVICE/INFO" dans le menu principal)
- Les renseignements concernant la source connectée (sélectionnez ESSENTIEL/À PROPOS dans le menu principal)

⚠ Este producto no contiene ninguna pieza útil para el usuario. Cualquier intento de modificar la mecánica o electrónica incluida en la carcasa anulará la garantía, y puede resultar peligroso.

Si por cualquier motivo el producto no funciona correctamente, póngase en contacto con su distribuidor para obtener asistencia técnica. Prepare una lista de los problemas que haya observado para facilitar su diagnóstico.

Incluya además los siguientes datos:

- Número de serie de la unidad (SN)
- Número de pieza de la unidad (PN)
- Revisión de software (consultar seleccionando "CONFIGURACIÓN/SERVICIO/INFORMACIÓN" en el menú principal)
- Información sobre fuentes conectadas (en BÁSICO/ACERCA del menú principal)

⚠ Questo prodotto non contiene parti sostituibili dall'utente. Qualsiasi tentativo di modificare parti meccaniche o elettroniche interne alla scatola renderà nulla la garanzia e può risultare pericoloso.

Se per qualsiasi motivo il prodotto non funziona adeguatamente, si prega di contattare il rivenditore per l'assistenza tecnica. Preparare una lista dei sintomi osservati per rendere più facile la diagnosi al rivenditore.

Si prega anche di includere le seguenti informazioni:

- Numero di serie dell'apparecchiatura (SN)
- Numero del pezzo dell'apparecchiatura (PN)
- Revisione del software (vedere nel menù principale alla selezione "IMPOSTAZIONI/SERVIZIO/INFORMAZIONI")
- Informazioni sulla sorgente collegata (vedere nel menù principale alla selezione INFORMAZIONI DI BASE/INFORMAZIONI SU)

⚠ Este produto não contém peças úteis ao usuário. Tentativas de modificação da mecânica ou eletrônica interna violará qualquer garantia e pode ser perigoso.

Se por qualquer razão o produto não funcionar corretamente, por favor contate o distribuidor para suporte técnico. Prepare uma lista dos sintomas observados a fim de facilitar o diagnóstico para o distribuidor.

Por favor também inclua o seguinte:

- Número de série da unidade (SN)
- Número da peça da unidade (PN)
- Revisão do software (no menu principal - seleção "CONFIGURACÃO/SERVICO/INFORMACÃO")
- Informação da fonte conectada (no menu principal - seleção BÁSICO/SOBRE)

⚠ Dette produktet inneholder ingen deler som brukerne kan utføre service på. Forsøk på å endre mekaniske eller elektroniske komponenter innenfor dekslet vil gjøre alle garantier ugyldige, og kan også være farlig.

Hvis produktet av en eller annen grunn ikke virker som det skal, må du kontakte forhandleren for å få teknisk brukerstøtte. Lag en liste over symptomene du ser, slik at det blir lettere for forhandleren å finne ut hva problemet skyldes.

Ta også med følgende:

- Enhetens serienummer (SN)
- Enhetens delenummer (PN)
- Programvareversjon (under hovedmenyvalget "OPPSETT/SERVICE/INFO")
- Informasjon om tilkoblede kilder (under hovedmenyvalget "BASIC/OM")



Disconnect power

Netzstecker ziehen

Débrancher l'appareil

Desconecte la corriente

Scollegare l'alimentazione

Desligue a alimentação

Trekk ut strømledningen



1. Remove screws to access the dust filter
Entfernen Sie die Schrauben, um Zugriff auf den Staubfilter zu haben
Dévisser les vis pour atteindre le filtre à poussière
Extraiga los tornillos para acceder al filtro de polvo
Togliere le viti per accedere al filtro antipolvere
Retire os parafusos para obter acesso ao filtro de pó
Fjern skruene for å komme til støvfilteret
2. Carefully remove the dustfilter
Staubfilter vorsichtig entfernen
Enlevez le filtre à poussière avec précautions
Retire con cuidado el filtro del polvo
Togliere attentamente il filtro della polvere
Remova cuidadosamente o filtro do pó
Forsiktig fjern støvfilteret
3. Clean dustfilter
Staubfilter reinigen
Nettoyez le filtre à poussière
Limpie el filtro del polvo
Pulire il filtro della polvere
Limpe o filtro do pó
Rens støvfilteret
4. Replace clean dustfilter and tighten screws
Gereinigten Staubfilter wieder einlegen und die Schrauben festziehen
Remettez le filtre à poussière en place, et serrez les vis
Coloque de nuevo el filtro del polvo limpio, y apriete los tornillos
Sostituire il filtro della polvere pulito, e avvitare le viti
Coloque o filtro do pó limpo, e aperte os parafusos
Sett tilbake rent støvfilter, og stram festeskrueene
5. Clean all air intakes, ref. chap. B
Alle Lufteinlässe reinigen. Siehe Kap. B
Nettoyez toutes les entrées d'air. Voir Chap. B
Limpie todas las tomas de aire. Ref. Cap. B
Pulire tutte le prese d'aria. Rif. Cap. B
Limpe todas as entradas de admissão do ar. Ref. Cap. B
Rens alle luft innsug. Se Kap. B



Clean the air intakes regularly for sufficient air flow

Reinigen Sie die Eingangslitze für die Belüftung regelmäßig, um einen ausreichenden Luftstrom zu gewährleisten

Nettoyer la prise d'air régulièrement pour maintenir une aération suffisante

Limpie periódicamente las entradas de aire, para que haya suficiente caudal

Pulire le prese d'aria regolarmente per consentire un flusso di aria adeguato

Limpar regularment as entradas de ar para obter vazão de ar suficiente

Rengjør luftinntakene jevnlig for å sikre tilstrekkelig luftgjennomstrømming



Refer service to qualified personnel only

Reparaturen sind von Fachpersonal durchzuführen

Confier toute intervention à un professionnel qualifié

La asistencia técnica debe realizarse por personal cualificado

Eventuali riparazioni devono essere effettuate esclusivamente da personale qualificato

Remeta a assistência somente a pessoal qualificado

All service må overlates til kvalifisert personell



1

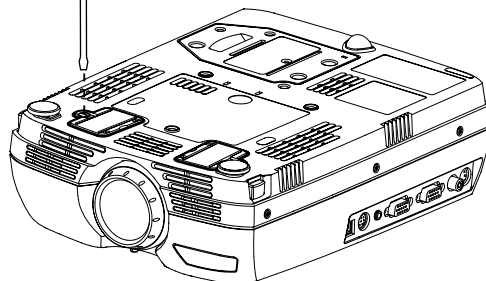

2 & 4

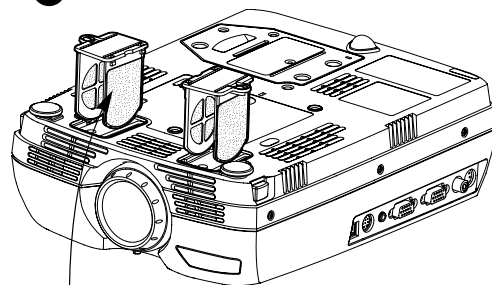

3

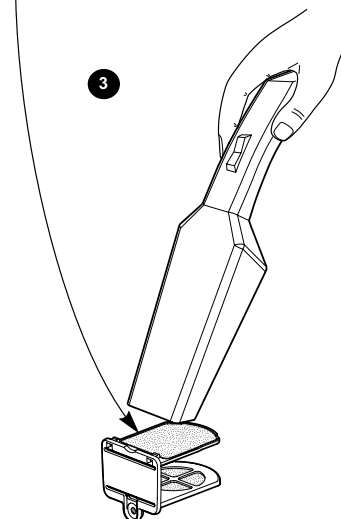



Change lamp when lifetime expired. Replace expired lamp only with same type and rating

Lampe nach Ablauf der Lebensdauer austauschen. Nur Lampen gleicher Art und Stärke verwenden

Changez la lampe lorsque sa durée de vie arrive à expiration. Ne remplacez la lampe que par une lampe ayant les mêmes caractéristiques.

Cambie la lámpara al término de su vida útil. Sustituya siempre la lámpara gastada por otra del mismo tipo y capacidad
Sostituire la lampada quando termina la sua vita utile. Sostituire la lampada utilizzando unicamente una della stesso tipo e caratteristiche
Troque a lâmpada quando o tempo útil de vida expirar. Substitua a lâmpada gasta somente por outra do mesmo tipo e valor nominal
Skift lampe når levetiden er overskredet. Bruk kun lampe av samme type og med samme effekt



Disconnect power. Wait 60 minutes before opening lamp housing

Netzstecker ziehen. Warten Sie 60 Minuten, bevor Sie die Lampentüre öffnen

Débrancher. Attendre 60 minutes avant d'ouvrir la porte du logement de la lampe

Desconecte la corriente. Espere 60 minutos antes de abrir la cubierta de la bombilla

Scolligare la corrente. Attendere 60 minuti prima di aprire la porta della lampadina

Desligue da força. Aguarde 60 minutos antes de abrir a porta da lâmpada

Trekk ut strømledningen. Vent 60 minutter før lampeholderen åpnes



1 & 4

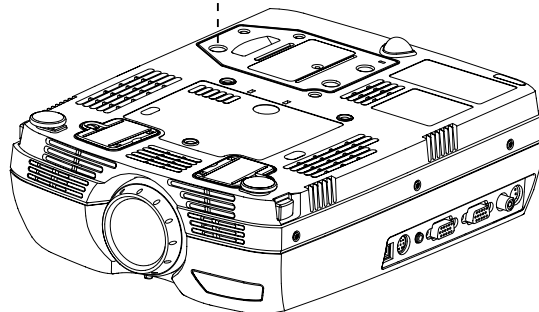

2 & 3

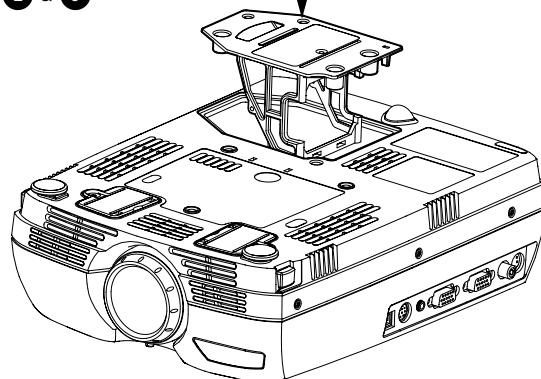

1. Open screws on lamp housing
Schrauben des Lampengehäuses öffnen
Dévissez les vis du logement de la lampe
Abra los tornillos del alojamiento de la lámpara
Svitare le viti della lampada
Desaperte os parafusos do alojamento da lâmpada
Løsne skruene til lampeholderen
2. Carefully pull out and remove lamp housing
Lampengehäuse vorsichtig herausnehmen
Tirez avec précautions sur le logement de la lampe pour l'enlever
Extraiga cuidadosamente el alojamiento de la lámpara
Tirare attentamente verso fuori e togliere la sede della lampada
Puxe cuidadosamente para fora e remova o alojamento da lâmpada
Forsiktig fjern lampeholderen
3. Insert new lamp housing
Neues Lampengehäuse einsetzen
Posez le nouveau logement de la lampe
Introduzca el nuevo alojamiento de la lámpara
Inserire la nuova sede della lampada
Insira um novo alojamento da lâmpada
Sett tilbake ny lampeholder
4. Tighten screws
Schrauben festziehen
Serrez les vis
Apriete los tornillos
Avvitare le viti
Aperte os parafusos
Stram skruene



Reset lamp timer. Ref. Chapter H

Betriebsstundenzähler auf Null setzen. Siehe Kap. H

Remettez le compteur de la lampe à zéro. Voir Chap. H

Reinicie el temporizador de la lámpara. Ref. Cap. H

Azzerare il temporizzatore della lampada. Rif. Cap. H

Efetue o reinicio do temporizador da lâmpada. Ref. Cap. H

Tilbakestill tellerveket for lampen. Se Kap. H



FCC WARNING

This equipment has been tested and found to comply with the limits for a Class A digital device, pursuant to part 15 of the FCC Rules. These limits are designed to provide reasonable protection against harmful interference when the equipment is operated in a commercial environment. This equipment generates, uses, and can radiate radio frequency energy and, if not installed and used in accordance with the instruction manual, may cause harmful interference to radio communications. Operation of this equipment in a residential area is likely to cause harmful interference in which case the user will be required to correct the interference at his own expense.

EN 55022 WARNING

This is a Class A product. In a domestic environment it may cause radio interference, in which case the user may be required to take adequate measures. The typical use is in a conference room, meeting room or auditorium.

LIMITED WARRANTY

Boxlight ("Boxlight") warrants that each XP-60m/SP-50m ("the Product") sold hereunder will conform to and function in accordance with the written specifications of Boxlight. Said limited warranty shall apply only to the first person or entity that purchases the Product for personal or business use and not for the purpose of distribution or resale. Said warranty shall continue for a period of two (2) years from the date of such purchase. The standard limited warranty excludes the lamps in projectors after 120 days and the accessories after one year. Boxlight does not warrant that the Product will meet the specific requirements of the first person or entity that purchases the Product for personal or business use. Boxlight's liability for the breach of the foregoing limited warranty is limited to the repair or replacement of the Product or refund of the purchase price of the Product, at Boxlight's sole option. Replacement Product may be re-furnished in "like-new" condition, at Boxlight's sole discretion. To exercise the Purchaser's rights under the foregoing warranty, the Product must be returned at the Purchaser's sole cost and expense, to Boxlight or to any authorized Boxlight service center provided, and the Product must be accompanied by a written letter explaining the problem and which includes (i) proof of date of purchase; (ii) the dealer's name; and (iii) the model and serial number of the Product. When sending your unit in for repair, please ship your unit in its original packing material or a Boxlight approved ATA Shipping Case, or have a professional packaging company pack the unit. Please insure your shipment for its full value. A return authorization number, issued by the Boxlight customer service department, must also be clearly displayed on the outside of the shipping carton containing the Product.

WARRANTY LIMITATION AND EXCLUSION

Boxlight shall have no further obligation under the foregoing limited warranty if the Product has been damaged due to abuse, misuse, neglect, accident, unusual physical or electrical stress, unauthorized modifications, tampering, alterations, or service other than by Boxlight or its authorized agents, causes other than from ordinary use or failure to properly use the Product in the application for which said Product is intended.

DISCLAIMER OF UNSTATED WARRANTIES

THE WARRANTY PRINTED ABOVE IS THE ONLY WARRANTY APPLICABLE TO THIS PURCHASE. ALL OTHER WARRANTIES, EXPRESS OR IMPLIED, INCLUDING, BUT NOT LIMITED TO, THE IMPLIED WARRANTIES OF MERCHANTABILITY AND FITNESS FOR A PARTICULAR PURPOSE ARE DISCLAIMED. THERE ARE NO WARRANTIES THAT EXTEND BEYOND THE FACE HEREOF AND THE FOREGOING WARRANTY SHALL NOT BE EXTENDED, ALTERED OR VARIED EXCEPT BY WRITTEN INSTRUMENT SIGNED BY BOXLIGHT. SOME STATES DO NOT ALLOW LIMITATIONS ON HOW LONG AN IMPLIED WARRANTY MAY LAST, SO SUCH LIMITATIONS MAY NOT APPLY TO YOU.

LIMITATION OF LIABILITY

IT IS UNDERSTOOD AND AGREED THAT BOXLIGHT'S LIABILITY WHETHER IN CONTRACT, IN TORT, UNDER ANY WARRANTY, IN NEGLIGENCE OR OTHERWISE SHALL NOT EXCEED THE RETURN OF THE AMOUNT OF THE PURCHASE PRICE PAID BY PURCHASER AND UNDER NO CIRCUMSTANCES SHALL BOXLIGHT BE LIABLE FOR SPECIAL, INDIRECT, INCIDENTAL OR CONSEQUENTIAL DAMAGES OR LOST PROFITS, LOST REVENUES OR LOST SAVINGS. THE PRICE STATED FOR THE PRODUCT IS A CONSIDERATION IN LIMITING BOXLIGHT'S LIABILITY. NO ACTION, REGARDLESS OF FORM, ARISING OUT OF THE AGREEMENT TO PURCHASE THE PRODUCT MAY BE BROUGHT BY PURCHASER MORE THAN ONE YEAR AFTER THE CAUSE OF ACTION HAS ACCRUED. SOME STATES DO NOT ALLOW THE EXCLUSION OR LIMITATION OF INCIDENTAL OR CONSEQUENTIAL DAMAGES SO THE ABOVE LIMITATION OR EXCLUSION MAY NOT APPLY TO YOU. THIS LIMITED WARRANTY GIVES YOU SPECIFIC LEGAL RIGHTS, AND YOU MAY ALSO HAVE OTHER RIGHTS WHICH VARY FROM STATE TO STATE.

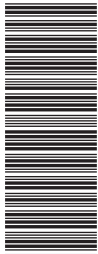

010-0305-01



Boxlight
19332 Powder Hill Place
Poulsbo, WA 98370-7407 USA
www.boxlight.com
USA and Canada 800-762-5757
International 360-779-7901